



Pubbl. 375200157 - Dic/2018

I **MANUALE USO E MANUTENZIONE**

GB **OWNER'S MANUAL**

F **MANUEL D'UTILISATION ET D'ENTRETIEN**

D **BETRIEBS- UND WARTUNGSANLEITUNG**

E **MANUAL DE USO Y MANTENIMIENTO**

SK **NÁVOD NA POUŽITIE A ÚDRŽBU**



I**INTRODUZIONE****ISTRUZIONI ORIGINALI**

Per un corretto impiego della mototrivella e per evitare incidenti, non iniziare il lavoro senza aver letto questo manuale con la massima attenzione. Su questo manuale sono indicate le spiegazioni di funzionamento dei vari componenti e le istruzioni per i necessari controlli e per la manutenzione.

N.B. Le descrizioni e le illustrazioni contenute nel presente manuale si intendono non rigorosamente impegnative. La Ditta si riserva il diritto di apportare eventuali modifiche senza impegnarsi ad aggiornare di volta in volta questo manuale.

GB**INTRODUCTION****TRANSLATION OF ORIGINAL INSTRUCTIONS**

To correctly use the earth augers and prevent accidents, do not start work without having first carefully read this manual. You will find explanations concerning the operation of the various parts plus instructions for necessary checks and relative maintenance.

Note: Illustrations and specifications in this manual may vary according to Country requirements and are subject to change without notice by the manufacturer.

F**INTRODUCTION****TRADUCTION DES INSTRUCTIONS ORIGINALES**

Pour un emploi correct de la tariere et pour éviter les accidents, ne commencez pas le travail sans avoir d'abord lu attentivement le manuel. Vous trouverez les descriptions du fonctionnement des divers composants et les instructions pour les contrôles nécessaires et pour l'entretien.

N.B. Les descriptions et les illustrations contenues dans ce manuel n'engagent pas rigoureusement le constructeur. La société se réserve le droit d'apporter d'éventuelles modifications sans devoir mettre à jour à chaque fois le manuel.

D**EINLEITUNG****ÜBERSETZUNG DER ORIGINALANLEITUNGEN**

Lesen Sie diese Broschüre vor Arbeitsbeginn aufmerksam durch, um mit der Erdbohrgeräts richtig umgehen zu können und Unfälle zu vermeiden. In dieser Bedienungsanleitung finden Sie die Erklärung der Funktionsweise der verschiedenen Bauteile und Hinweise zu den anfallenden Kontroll- und Wartungsarbeiten.

Anm.: Die in dieser Broschüre enthaltenen Beschreibungen und Abbildungen sind unverbindlich. Der Hersteller behält sich das Recht vor, eventuelle Veränderungen vorzunehmen, ohne jeweils vorher eine Anpassung der vorliegenden Bedienungsanleitung vorzunehmen.

E**INTRODUCCION****TRADUCCIÓN DE LAS INSTRUCCIONES ORIGINALES**

Para una correcta utilización de el mototaladro y para evitar accidentes, no empiece a trabajar sin haber leído atentamente este manual. Ud. encontrará las explicaciones de funcionamiento de los diferentes componentes y las instrucciones para el control y mantenimiento de la motosierra.

P.D. Las descripciones contenidas en el presente manual no se consideran rigurosamente obligatorias. La empresa se reserva el derecho de aportar eventuales modificaciones sin obligarse a poner al día este manual.

SK**ÚVOD****PREKLAD PŮVODNÝCH POKYNOV**

Nezačínajte prácu, kým si pozorne neprečítate tento návod k použitiu, predídete tak nehodám a dozviete sa informácie, ako motorový zemný vrták správne používať. Nájdete tu vysvetlenie ako obsluhovať rôzne časti stroja a inštrukcie na kontrolu a údržbu.

Poznámka: Ilustrácie a špecifikácie uvedené v tomto návode nie sú prísne záväzné. Výrobca si vyhradzuje právo na vykonávanie zmien bez predchádzajúceho upozornenia.

**ATTENZIONE!!!****RISCHIO DI DANNO Uditivo**

NELLE NORMALI CONDIZIONI DI UTILIZZO, QUESTA MACCHINA PUÒ COMPORTARE, PER L'OPERATORE ADDETTO, UN LIVELLO DI ESPOSIZIONE PERSONALE GIORNALIERO A RUMORE PARI O SUPERIORE A

85 dB(A)**ACHTUNG!!!****HÖRSCHADEN - RISIKO**

UNTER NORMALEN ANWENDUNGSBEDINGUNGEN KANN DIESES GERÄT DIE BETRIEBSPERSON EINEM TÄGLICHEN GERÄUSCHPEGEL VON

85 dB(A)

ODER MEHR AUSSETZEN

**WARNING!!!****RISK OF DAMAGING HEARING**

IN NORMAL CONDITIONS OF USE, THIS MACHINE MAY INVOLVE A DAILY LEVEL OF PERSONAL EXPOSURE TO NOISE FOR THE OPERATOR EQUAL TO OR GREATER THAN

85 dB(A)**ATENCION!!!****RIESGO DE DAÑO AUDITIVO**

EN NORMALES CONDICIONES DE UTILIZACIÓN, ESTA MAQUINA PUEDE TOLERAR PARA EL OPERADOR ENCARGADO, UN NIVEL DE EXPOSICIÓN DIARIO A RUIDO EQUIVALENTE O SUPERIOR A

85 dB(A)**ATTENTION!!!****DANGER D'ATTEINTE A L'OUIE**

L'OPERATEUR UTILISANT NORMALEMENT CETTE MACHINE PEUTS S'EXPOSER QUOTIDIENNEMENT A UN BRUIT EGAL OU DEPASSANT

85 dB(A)**UPOZORNENIE!!!****RIZIKO POŠKODENIA SLUCHU**

ZA NORMÁLNYCH PODMIENOK POUŽÍVANIA TOHTO PRÍSTROJA SA OSOBA, KTORÁ HO POUŽÍVA, VYSTAVUJE DENNEJ HLADINE HLUKU ROVNAJÚCEJ SA ALEBO VYŠŠEJ AKO

85 dB(A)

I INDICE

INTRODUZIONE _____	2	UTILIZZO _____	24
SPIEGAZIONE SIMBOLI E AVVERTENZE DI SICUREZZA _____	4	MANUTENZIONE _____	30
COMPONENTI DELLA MOTOTRIVELLA _____	5	RIMESSAGGIO _____	40
NORME DI SICUREZZA _____	6	DATI TECNICI _____	42
ASSEMBLAGGIO _____	12	DICHIARAZIONE DI CONFORMITÀ _____	45
AVVIAMENTO _____	14	TABELLA DI MANUTENZIONE _____	46
ARRESTO MOTORE _____	24	RISOLUZIONE DEI PROBLEMI _____	49
		CERTIFICATO DI GARANZIA _____	53

GB CONTENTS

INTRODUCTION _____	2	USE _____	24
EXPLANATION OF SYMBOLS AND SAFETY WARNINGS _____	4	MAINTENANCE _____	30
EARTH AUGERS COMPONENTS _____	5	STORAGE _____	40
SAFETY PRECAUTION _____	6	TECHNICAL DATA _____	42
ASSEMBLY _____	12	DECLARATION OF CONFORMITY _____	45
STARTING _____	14	MAINTENANCE CHART _____	46
STOPPING THE ENGINE _____	24	TROUBLE SHOOTING CHART _____	49
		WARRANTY CERTIFICATE _____	53

F INDEX

INTRODUCTION _____	2	UTILISATION _____	24
EXPLICATION DES SYMBOLES ET REGLES DE SECURITE _____	4	ENTRETIEN _____	30
COMPOSANTS DE LA TARIERE _____	5	REMISSAGE _____	40
NORMES DE SECURITE _____	7	DONNEES TECHNIQUES _____	42
ASSEMBLAGE _____	12	DECLARATION DE CONFORMITÉ _____	45
MISE IN ROUTE _____	14	TABLEAU D'ENTRETIEN _____	47
ARRET DU MOTEUR _____	24	RÉSOLUTION DES PROBLÈMES _____	50
		CERTIFICAT DE GARANTIE _____	53

D INHALT

ENLEITUNG _____	2	GEBRAUCH _____	25
ERLAUTERUNG DER SYMBOLE UND SICHERHEITSHINWEISE _____	4	INSTANDHAL _____	31
BAUTEILE DER ERDBOHRGERÄTS _____	5	LÄNGERUNG _____	41
SICHERHEITSVORKERUNGEN _____	8	TECHNISCHE ANGABEN _____	42
MONTAGE _____	13	KONFORMITATS-ERKLÄRUNG _____	45
ANLASSEN _____	15	WARTUNGSTABELLE _____	47
MOTOR ABSTELLEN _____	25	STÖRUNGSBEHEBUNG _____	50
		GARANTIE-ZERTIFICAT _____	54

E INDICE

INTRODUCCION _____	2	UTILIZACION _____	25
EXPLICACION SIMBOLOS Y ADVERTENCIÁS DE SEGURIDAD _____	4	MANTENIMIENTO _____	31
COMPONENTES DE MOTOTALADRO _____	5	ALMACENAJE _____	41
NORMAS DE SEGURIDAD _____	8	DATOS TECNICOS _____	42
MONTAJE _____	13	DECLARACION DE CONFORMIDAD _____	45
PUESTA EN MARCHA _____	15	TABLA DE MANTENIMIENTO _____	48
PARADA DEL MOTOR _____	25	RESOLUCIÓN DE PROBLEMAS _____	51
		CERTIFICADO DE GARANTIA _____	54

SK OBSAH

ÚVOD _____	2	POUŽITIE _____	25
VYSVETLIVKY A BEZPEČNOSTNÉ UPOZORNENIA _____	4	ÚDRŽBA _____	31
ČÁSTI MOTOROVÉHO VRTÁKU _____	5	USKLADNENIE _____	41
PRAVIDLÁ BEZPEČNOSTI _____	9	TECHNICKÉ ÚDAJE _____	42
MONTÁŽ _____	13	VYHLÁSENIE O ZHODE _____	45
ŠTARTOVANIE _____	15	TABUĽKA ÚDRŽBY _____	48
ZASTAVENIE MOTORA _____	25	RIEŠENIE PROBLÉMOV _____	51
		ZÁRUČNÝ LIST _____	54

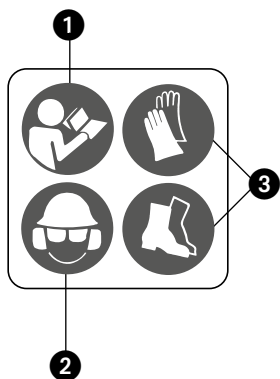
I SPIEGAZIONE SIMBOLI E AVVERTENZE DI SICUREZZA**GB EXPLANATION OF SYMBOLS AND SAFETY WARNINGS****F EXPLICATION DES SYMBOLES ET REGLES DE SECURITE****D ERLÄUTERUNG DER SYMBOLE-UND SICHERHEITSHINWEISE****E EXPLICACION SIMBOLOS Y ADVERTENCIAS DE SEGURIDAD****SK VYSVETLIVKY A BEZPEČNOSTNÉ UPOZORNENIA**

- I**
- 1 - Leggere il manuale di uso e manutenzione prima di utilizzare questa macchina.
 - 2 - Indossare casco, occhiali e cuffie di protezione.
 - 3 - Portare calzature antidrucciolo di protezione e guanti omologati.
 - 4 - Tipo di macchina: **TRIVELLA**.
 - 5 - Numero di serie
 - 6 - Marchio CE di conformità.
 - 7 - Anno di fabbricazione
 - 8 - ATTENZIONE!** Le superfici possono essere calde.

- GB**
- 1 - Read operator's instruction book before operating this machine.
 - 2 - Wear head, eye and ear protection.
 - 3 - Wear safety shoes having skid-proof sole and type approved gloves.
 - 4 - Type of machine: **EARTH AUGER**.
 - 5 - Serial number
 - 6 - CE conformity marking.
 - 7 - Year of manufacture
 - 8 - WARNING!** The surface can be hot!.

- F**
- 1 - Lire le manuel avant d'utiliser cette machine.
 - 2 - Porter casque, visière et protège-oreilles.
 - 3 - Porter des chaussures antidérapantes de protection et des gants homologués.
 - 4 - Type de machine : **TARIÈRE**.
 - 5 - Numéro de série
 - 6 - Label CE de conformité.
 - 7 - Année de construction
 - 8 - ATTENTION:** Les surfaces risquent d'être très chaudes.

- D**
- 1 - Betriebsanleitung vor der Inbetriebnahme lesen.
 - 2 - Immer Helm, Schutzbrille und Geräuschschutz tragen.
 - 3 - Tragen Sie rutschfeste Sicherheitsschuhe und zugelassene Handschuhe.
 - 4 - Gerät: **ERDBOHRGERÄTE**.
 - 5 - Seriennummer
 - 6 - CE-Zeichen.
 - 7 - Baujahr
 - 8 - ACHTUNG!** Heiße Oberflächen.

- E**
- 1 - Antes de utilizar esta máquina, leer el manual de instrucciones.
 - 2 - Llevar casco, gafas y auriculares de protección.
 - 3 - Utilizar calzado de seguridad antideslizante y guantes homologados.
 - 4 - Tipo de máquina: **AHOYADOR**.
 - 5 - Número de serie
 - 6 - Marcha CE de conformidad.
 - 7 - Año de fabricación
 - 8 - ¡ATENCIÓN!** Las superficies pueden estar calientes.

- SK**
- 1 - Pred prácou s týmto prístrojom si prečítajte návod na použitie a údržbu.
 - 2 - Používajte ochrannú prilbu, okuliare a slúchadlá
 - 3 - Noste homologovanú protišmykovú ochrannú obuv a rukavice.
 - 4 - Druh stroja: **VRTÁK NA JAMY**
 - 5 - Číslo série
 - 6 - Značka zhody CE
 - 7 - Rok výroby
 - 8 - POZOR!** - Povrch môže byť horúci!

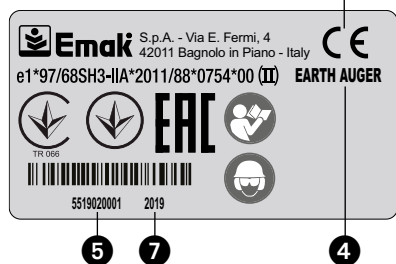

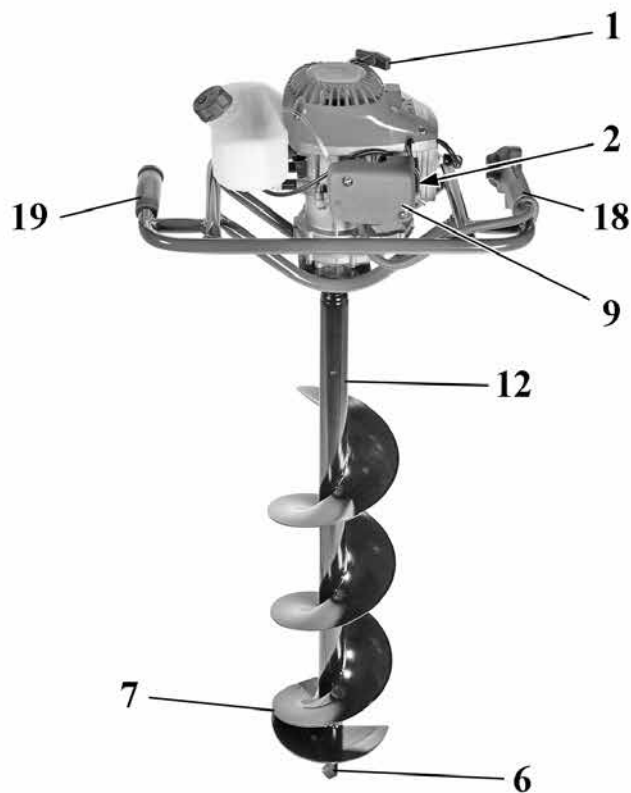

I COMPONENTI DELLA MOTOTRIVELLA

- | | |
|--------------------------------|--------------------------------|
| 1. Impugnatura avviamento | 11. Tappo grasso riduttore |
| 2. Leva starter | 12. Punta |
| 3. Interruttore di massa | 13. Spina fermo punta |
| 4. Candela | 14. Riduttore |
| 5. Barella | 15. Rubinetto carburante |
| 6. Puntale d'avvio | 16. Leva acceleratore |
| 7. Vomere | 17. Tappo serbatoio carburante |
| 8. Protezione marmitta | 18. Impugnatura destra |
| 9. Coperchio filtro aria | 19. Impugnatura sinistra |
| 10. Pulsante semiaccelerazione | |

GB EARTH AUGERS COMPONENTS

- | | |
|--------------------------|----------------------------------|
| 1. Starter handle | 11. Reduction gearbox grease cap |
| 2. Choke lever | 12. Bit |
| 3. On/off switch | 13. Bit stop pin |
| 4. Spark plug | 14. Reduction gearbox |
| 5. Bar | 15. Fuel tap |
| 6. Starting tip | 16. Throttle trigger |
| 7. Share | 17. Fuel tank cap |
| 8. Muffler guard | 18. Right handle |
| 9. Air filter cover | 19. Left handle |
| 10. Half-throttle button | |

F COMPOSANTS DE LA TARIERE

- | | |
|---------------------------------------|---------------------------------|
| 1. Poignée démarrage | 11. Bouchon graisse réducteur |
| 2. Levier de starter | 12. Mèche |
| 3. Interrupteur de masse | 13. Goujon bloque-mèche |
| 4. Bougie | 14. Réducteur |
| 5. Brancard | 15. Robinet carburant |
| 6. Embout de démarrage | 16. Levier accélérateur |
| 7. Soc | 17. Bouchon réservoir carburant |
| 8. Protection du pot d'échappement | 18. Poignée droite |
| 9. Couvercle filtre air | 19. Poignée gauche |
| 10. Interrupteur de demi-accélération | |

D BAUTEILE DER ERDBOHRGERÄTS

- | | |
|------------------------------|---|
| 1. Handgriff | 11. Untersetzungsgetriebe-Schmierfettverschluss |
| 2. Chokehebel | 12. Spitze |
| 3. Ein-/Aus-Schalter | 13. Bohrspitzen-Arretierstift |
| 4. Zündkerze | 14. Untersetzungsgetriebe |
| 5. Griffrohr | 15. Kraftstoffhahn |
| 6. Einstechspitze | 16. Gashebel |
| 7. Messer | 17. Tankdeckel |
| 8. Schalldämpferschutzgitter | 18. Rechter Griff |
| 9. Luftfilterdeckel | 19. Linker Griff |
| 10. Halbgasarretierung | |

E COMPONENTES DE MOTOTALADRO

- | | |
|------------------------------|--------------------------------|
| 1. Empuñadura arranque | 11. Tapón grasa reductor |
| 2. Palanca cebador | 12. Broca |
| 3. Interruptor de masa | 13. Pasador fijación broca |
| 4. Bujía | 14. Reductor |
| 5. Bastidor | 15. Grifo combustible |
| 6. Punta de arranque | 16. Palanca de acelerador |
| 7. Cuchilla | 17. Tapón depósito combustible |
| 8. Protección silenciador | 18. Empuñadura derecha |
| 9. Tapa filtro de aria | 19. Empuñadura izquierda |
| 10. Botón de semiaceleración | |

SK ČASTI MOTOROVÉHO VRTÁKU

- | | |
|-------------------------------------|-----------------------------|
| 1. Ovládacia páčka sýtiča | 11. Uzáver reduktora maziva |
| 2. Rukoväť štartéru | 12. Vrták |
| 3. Vypínač zapaľovania | 13. Držiak vrtáku |
| 4. Sviečka | 14. Reduktor |
| 5. Opierka | 15. Palivový kohútik |
| 6. Hrot vrtáka | 16. Páčka plynu |
| 7. Radlica | 17. Uzáver palivovej nádrže |
| 8. Kryt tlmíča výfuku | 18. Pravá rukoväť |
| 9. Uzáver vzduchového filtra | 19. Ľavá rukoväť |
| 10. Tlačidlo polovičného zrýchlenia | |

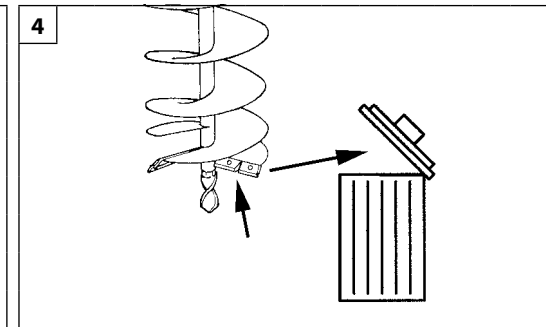
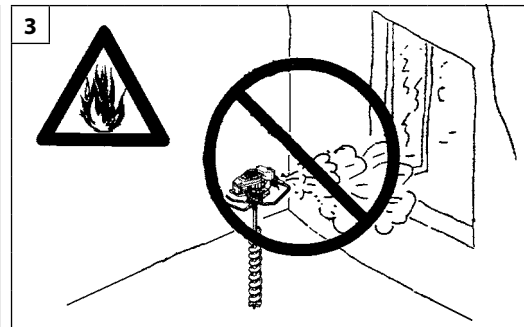
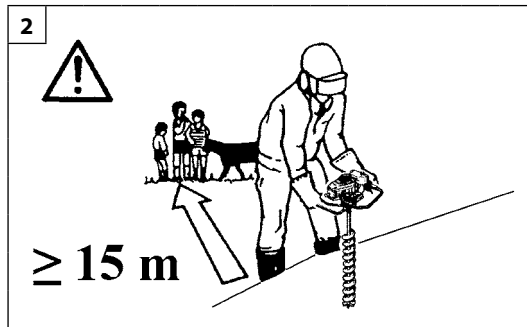

Italiano

English

NORME DI SICUREZZA

SAFETY PRECAUTIONS

⚠ ATTENZIONE - La mototrivella, se ben usata, è uno strumento di lavoro potente, veloce e ad elevate prestazioni; se usata in modo non corretto o senza le dovute precauzioni potrebbe diventare un attrezzo pericoloso. Perchè il vostro lavoro sia sempre piacevole e sicuro, rispettare scrupolosamente le norme di sicurezza riportate qui di seguito e nel corso del manuale.

⚠ ATTENZIONE: Il sistema di accensione della vostra unità, produce un campo elettromagnetico di intensità molto bassa. Questo campo può interferire con alcuni pacemaker. Per ridurre il rischio di lesioni gravi o mortali, le persone con pacemaker dovrebbero consultare il proprio medico e il costruttore del pacemaker prima di utilizzare questa macchina.

⚠ ATTENZIONE! - Regolamenti nazionali possono limitare l'uso della macchina.

⚠ ATTENZIONE - Questa mototrivella va utilizzata solamente da una persona.

1. Non utilizzare la macchina prima di essere istruiti in modo specifico sull'uso. L'operatore alla prima esperienza deve esercitarsi prima dell'utilizzo sul campo.
2. La mototrivella deve essere usata solo da persone adulte, in buone condizioni fisiche e a conoscenza delle norme d'uso.
3. Non usare la mototrivella in condizioni di affaticamento fisico o sotto l'effetto di alcool e droghe (Fig. 1).
4. Non indossare scarpe, bracciali o altro che possa essere preso nella macchina o nella punta. Usare abiti aderenti con protezione antitaglio (Vedi pag. 10-11).
5. Indossare scarpe protettive antisdrucciolo, guanti, occhiali, cuffia e casco di protezione (Vedi pag. 10-11).
6. Non permettere ad altre persone di restare entro il raggio di azione della mototrivella durante l'avviamento, la carburazione e l'utilizzo (Fig. 2).
7. Non iniziare il lavoro finchè l'area non sia completamente pulita e sgombra. Non lavorare in vicinanza di cavi elettrici.
8. Usare la mototrivella solo in luoghi ben ventilati, non utilizzare in atmosfera esplosiva, infiammabile o in ambienti chiusi (Fig. 3).
9. Trasportare la mototrivella a motore spento, con punta smontata.
10. Sostituire la punta appena appaiono crepe o rotture (Fig. 4).

11. Non toccare la punta od eseguire manutenzioni con il motore in moto.
12. Non effettuare mai da soli operazioni o riparazioni che non siano di normale manutenzione. Rivolgersi soltanto ad officine specializzate ed autorizzate.
13. Mantenere tutte le etichette con i segnali di pericolo e di sicurezza in perfette condizioni. In caso di danneggiamenti o deterioramenti occorre sostituirle tempestivamente (Vedi pag. 4).
14. Non utilizzare la macchina per usi diversi da quelli indicati dal manuale (vedi pag. 26-28).
15. Non abbandonare la macchina con il motore acceso.
16. Controllare giornalmente la mototrivella per assicurarsi che ogni dispositivo, di sicurezza e non, sia funzionante.
17. Durante il lavoro, effettuare gli spostamenti della mototrivella con motore al minimo.
18. Non lavorare con una mototrivella danneggiata, mal riparata, mal montata o modificata arbitrariamente. Non togliere o danneggiare o rendere inefficace alcun dispositivo di sicurezza. Utilizzare solo punte del tipo indicato in tabella (Vedi pag. 39).
19. Non controllare la scintilla della candela vicino al foro del cilindro.
20. Seguire sempre le nostre istruzioni per le operazioni di manutenzione.
21. In caso di blocco della punta rilasciare la leva acceleratore e arrestare immediatamente il motore.
22. In caso di necessità della messa fuori servizio della mototrivella, non abbandonarla nell'ambiente, ma consegnarla al Rivenditore che provvederà alla corretta collocazione.
23. Consegnate o prestate la mototrivella soltanto a persone esperte e a conoscenza del funzionamento e del corretto utilizzo della macchina. Consegnate anche il manuale con le istruzioni d'uso, da leggere prima di iniziare il lavoro.
24. Rivolgetevi sempre al vostro rivenditore per qualsiasi altro chiarimento o intervento prioritario.
25. Conservare con cura il seguente Manuale e consultarlo prima di ogni utilizzo della macchina.
26. Non fissare la mototrivella su sostegni fissi.
27. È proibito applicare alla presa di forza della mototrivella utensili o applicazioni che non siano quelli indicati dal costruttore.
28. Ricordare che il proprietario o l'operatore è responsabile degli incidenti o dei rischi subiti da terzi o da beni di loro proprietà.

⚠ WARNING - If used correctly, the earth augers is a powerful, fast, high performance tool; if used improperly or without the due precautions it could become a dangerous tool. For pleasant and safe work, always strictly comply with the safety rules that follow and throughout this manual.

⚠ WARNING: The ignition system of your machine produces an electromagnetic field of very low intensity. This field could interfere with certain pacemakers. To reduce the risk of serious or fatal injury, persons with pacemakers should consult their doctor or the manufacturer of the pacemaker before using this machine.

⚠ WARNING: - National regulations could limit use of the machine.

⚠ WARNING - This earth auger should only be operated by one person.

1. Do not operate the machine unless you have received specific instruction on its use. First time users must familiarise themselves thoroughly with the operation of the machine before working in the field.
2. The earth augers must only be used by adults in good physical condition with knowledge of the operating instructions.
3. Do not operate the earth augers when you are tired or fatigued or under the effect of alcohol and drugs (Fig. 1).
4. Never wear scarves, bracelets or anything else which could be taken up by the machine or bit. Wear close-fitting safety clothing (look pag. 10-11).
5. Wear protective non-slip safety shoes, gloves, glasses, ear protection and safety helmet (look pag. 10-11).
6. Do not allow other people to remain in the operating range of the earth augers while starting, carburation and utilise (Fig. 2).
7. Do not start working until you have a clear work area. Do not work near electric cables.
8. Only use the earth augers in well-ventilated places, do not operate the earth augers in explosive or flammable atmospheres or in closed environments (Fig. 3).
9. Carry the earth augers with the engine stopped, with its bit removed.
10. Replace the bit immediately if any cracks or other damage are present (Fig. 4).
11. Never touch the bit or carry out maintenance with the engine running.
12. Never attempt to carry out servicing or repairs that are not part



English	Français	
SAFETY PRECAUTIONS	NORMES DE SECURITE	
<p>of the routine maintenance. Call specialised and authorised workshops only.</p> <p>13. All labels with health hazards must be kept in good conditions. In case of damage or deterioration, immediately substitute them (see pag.4).</p> <p>14. Do not utilize the machine for uses different from the ones specified in the manual (see pag. 26-28).</p> <p>15. Never leave the machine unattended with the engine running.</p> <p>16. Check the earth augers each day to ensure that each device, whether for safety or otherwise, is functional.</p> <p>17. When working, transport the earth augers from one place to another with the engine idling.</p> <p>18. Never use a damaged, modified, or improperly repaired or assembled earth augers. Do not remove, damage or deactivate any of the safety devices. Only use bit of the type indicated in the table (look pag. 39).</p> <p>19. Do not test the spark plug near the cylinder hole.</p> <p>20. Always follow the manufacturer's instructions for the maintenance operations.</p> <p>21. If the bit jams, release throttle trigger and stop the engine immediately.</p> <p>22. If your earth augers is no longer usable, dispose of it properly without damaging the environment by handing it in to your local Dealer who will arrange for its correct disposal.</p> <p>23. Only loan your earth augers to expert users who are completely familiar with power drills operation and correct use. Give other users the manual with operating instructions, which they should read before using the earth augers.</p> <p>24. All saw service, other than the operations shown in the present manual, should be performed by competent personnel.</p> <p>25. Keep this manual on hand and consult it before each use of the tool.</p> <p>26. Do not attach the earth augers to fixed supports.</p> <p>27. It is forbidden to hitch tools or applications to the P.T.O.that are not specified by the manufacturer.</p> <p>28. Please note that the owner or the user is responsible for any accidents or damage to third parties or their property.</p>	<p>⚠ ATTENTION - Utilisée correctement, la tarière est un instrument de travail puissant et rapide qui vous donnera de hautes prestations; utilisé de façon non correcte ou sans adopter les précautions nécessaires, cet instrument pourrait s'avérer dangereux. Pour que votre travail soit toujours agréable et sûr, respectez scrupuleusement les mesures de sécurité reportées ici et au cours du manuel.</p> <p>⚠ ATTENTION : Le système de mise en marche de l'unité produit un champ électromagnétique de très basse intensité. Ce champ peut créer des interférences avec certains pacemakers. Pour réduire le risque de lésions graves ou mortelles, les porteurs de pacemaker devraient consulter leur médecin et le fabricant du pacemaker avant d'utiliser cette machine.</p> <p>⚠ ATTENTION ! – Certains règlements nationaux pourraient limiter l'utilisation de la machine.</p> <p>⚠ ATTENTION – Cette tarière ne doit être utilisée que par une seule personne.</p> <ol style="list-style-type: none"> 1. Ne pas utiliser la machine avant de s'être informé sur les modalités spécifiques d'utilisation. L'opérateur inexpert devrait s'exercer avant d'utiliser la machine sur le terrain. 2. La tariere ne doit être utilisée que par des adultes en bonnes conditions physiques et ayant pris connaissance. 3. N'utilisez pas la tariere si vous êtes physiquement fatigué ou sous l'emprise d'alcool et de drogues (Fig. 1). 4. Ne portez pas d'écharpe, de bracelets ou d'autres objets qui pourraient se prendre dans la machine ou dans la mèche. Utilisez des vêtements adhérents pourvus de protection anti-coupure (Voir page 10-11). 5. Portez des chaussures de protection antidérapantes, des gants, des lunettes, des protège-oreilles et un casque antichoc (Voir page 10-11). 6. Ne laissez jamais personne dans le rayon d'action de la tariere pendant le démarrage, le carburator et le utilis (Fig. 2). 7. Ne commencez pas le travail tant que l'espace n'est pas totalement propre et libre. Ne travailler pas à proximité de fils électriques. 8. N'utilisez la tariere que dans des endroits bien aérés, ne l'utilisez pas dans des atmosphères explosives ou inflammables ou dans des endroits clos (Fig. 3). 9. Transportez la tarière avec le moteur coupé, après avoir démonté la mèche. 	<ol style="list-style-type: none"> 10. Changez de mèche dès que vous remarquez des fissures ou des cassures (Fig. 4). 11. Ne touchez pas la mèche et n'effectuez pas d'opérations d'entretien si le moteur est en marche. 12. N'effectuez jamais seuls des opérations ou des reparations qui ne soient pas d'entretien normal. Adressez-vous seulement à des ateliers spécialisés et autorisés. 13. Veillez à ce que les étiquettes portant les signaux de danger et de sécurité soient toujours en parfait état. Si elles sont détériorées, remplacez-les sans délai (voir pag.4). 14. N'utilisez pas la machine dans un but autre que ceux indiqués dans le manuel (voir pag. 26-28). 15. N'abandonnez pas la machine moteur en marche. 16. Contrôlez la tarière tous les jours pour vous assurer que tous les dispositifs, de sécurité et autres, fonctionnent bien. 17. Pendant le travail, effectuez les déplacements avec la tarière en ayant soin de mettre le moteur au ralenti. 18. Ne travaillez pas avec une tarière endommagée, mal réparée, mal montée ou modifiée arbitrairement. Évitez d'enlever, de détériorer ou de neutraliser les dispositifs de sécurité. Utilisez uniquement des mèche de la type indiquée dans le tableau (Voir page 39). 19. Pour contrôler l'étincelle de la bougie, ne restez pas à côté de l'ouverture du cylindre. 20. Suivez toujours nos instructions pour les opérations d'entretien. 21. Si la pointe se bloque, relâcher le levier de l'accélérateur et arrêter immédiatement le moteur. 22. Si votre tarière ne marche plus, ne l'abandonnez pas dans la nature! Appelez votre revendeur habituel, qui saura résoudre la situation. 23. Ne prêtez votre tarière qu'à des personnes expertes qui sachent la faire fonctionner correctement. Donnez-leur aussi le manuel avec le mode d'emploi à lire avant de commencer à travailler. 24. S'adresser à un revendeur pour toutes autres demandes ou pour une intervention prioritaire. 25. Conservez ce manuel soigneusement et consultez-le à chaque fois que vous devrez utiliser la machine. 26. Ne pas fixer la tarière sur les soutiens fixes. 27. Il est interdit de brancher sur la prise de force de la tarière des outils ou des applications autres que ceux que le constructeur a indiqués. 28. Se rappeler que le propriétaire ou l'opérateur sont responsables des accidents ou des dommages à tiers, aux biens de leur propriété.

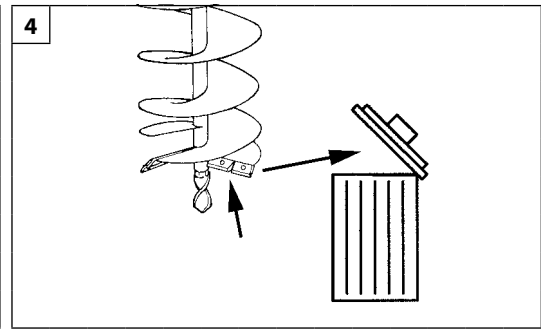
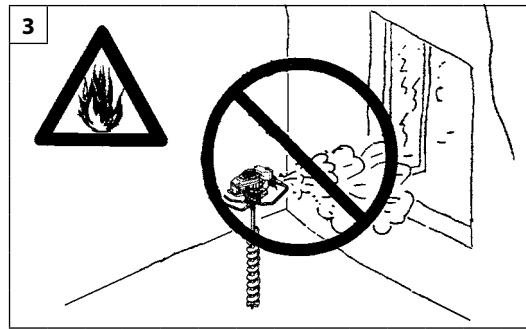
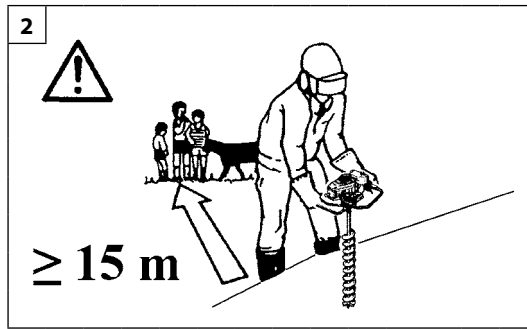

Deutsch

Español

SICHERHEITSVORBEREITUNGEN

NORMAS DE SEGURIDAD

⚠ ACHTUNG - Der Erdbohrer ist bei fachgerechter Verwendung ein vielseitiges, schnelles und ausserst leistungsfähiges Arbeitsgerät; falls Sie sie falsch oder ohne die nötige Vorsicht einsetzen, kann sie zu einer Gefahr werden. Beachten Sie bitte daher unbedingt die Sicherheitsvorschriften die Sie nachstehend in der Betriebsanleitung finden, damit ihre Arbeit immer angenehm und sicher ist.

⚠ ACHTUNG: Das Zündsystem Ihres Geräts erzeugt ein elektromagnetisches Feld geringer Stärke. Dieses Feld kann unter Umständen Herzschrittmacher beeinflussen. Um die Gefahr ernster oder gar tödlicher Unfälle zu reduzieren, sollten Personen mit Herzschrittmachern vor Benutzung dieser Maschine ihren Arzt und den Hersteller des Herzschrittmachers zu Rate ziehen.

⚠ ACHTUNG! – Nationale Verordnungen können den Gebrauch des Geräts einschränken.

⚠ ACHTUNG – Dieses Erdbohrgerät ist ausschließlich für Einmannbedienung vorgesehen.

1. Verwenden Sie das Gerät erst, wenn Sie in seinen Gebrauch eingewiesen sind. Unerfahrene Benutzer müssen sich vor dem Arbeitseinsatz mit dem Gerät vertraut machen.
2. Die Erdbohrer darf nur von erwachsenen Personen in Körperlich gutem Zustand benutzt werden, denen die Bedienungsanleitung geläufig ist.
3. Erdbohrer nicht in Ermüdungszustand verwenden oder unter der Einwirkung von Alkohol oder Rauschgift (Abb. 1).
4. Keine Schals, Armreifen oder andere Kleidungsstücke tragen, die von der Maschine oder der Spitze erfaßt werden können. Verwenden Sie anliegende Schutzkleidung (siehe Seite 10-11).
5. Stets rutschfestes Schuhwerk sowie Handschuhe, Schutzbrille, Lärmschutz und Helm tragen (siehe Seite 10-11).
6. Beim Starten und beim Betrieb des Erdbohrers dürfen sich keine weiteren Personen im Gefahrenbereich, der Vergasung und des Gerätes aufhalten (Abb. 2).
7. Beginnen Sie nicht mit dem Arbeiten, bevor der Arbeitsbereich nicht vollkommen sauber und frei von Hindernissen ist. Arbeiten Sie nicht in der Nähe von elektrischen Kabeln.
8. Achten Sie auf gute Abzugsmöglichkeiten der Abgase. Benutzen Sie das Gerät nicht in der Nähe von explosiven oder brennbaren Stoffen oder in geschlossenen Räumen (Abb. 3).
9. Transportieren Sie die Erdbohrer nur mit stehendem Motor, mit abgebautem Bohrer.

10. Trennspitze sofort auswechseln, sobald Risse oder Beschädigungen auftreten (Abb. 4).
11. Bei laufendem Motor keinesfalls das Spitze der Bohrspitze anfassen oder Wartungsarbeiten durchführen.
12. Keine Wartungsarbeiten durchführen. Wenden Sie sich ausschließlich an spezialisierte Vertragswerkstätten.
13. Sämtliche Schilder mit den Gefahrensymbolen und Sicherheitszeichen müssen sich in einwandfreiem Zustand befinden. Bei Beschädigung oder Unleserlichkeit müssen sie rechtzeitig ersetzt werden (siehe Seite 4).
14. Das Gerät darf ausschließlich für die in der Betriebsanleitung angegebenen Zwecke verwendet werden (siehe Seite 27-29).
15. Die Maschine nicht mit laufendem Motor liegen lassen.
16. Kontrollieren Sie die Erdbohrer täglich, um sicherzustellen, daß sowohl die Sicherheits- sowie auch alle anderen Vorrichtungen korrekt funktionieren.
17. Beim Tragen des Erdbohrers (während der Arbeit) an eine andere Bohrstelle, den Motor.
18. Arbeiten Sie nicht mit beschädigter, fehlerhaft reparierter, falsch montierter oder willkürlich abgeänderter Erdbohrer. Entfernen, beschädigen oder ändern Sie nie die Schutzvorrichtungen. Nur Spitze von der in der Tabelle angegebenen Urbit benutzen (siehe Seite 39).
19. Funke der Zündkerze nicht in Nähe der Zylinderkopf-bohrung kontrollieren.
20. Folgen Sie bei den Wartungsarbeiten stets unseren Anweisungen.
21. Bei Blockieren des Bohrers den Gashebel loslassen und den Motor sofort abschalten.
22. Sollte es notwendig sein die Erdbohrer aus dem Verkehr zu ziehen, händigen Sie sie ihrem Vertragshändler aus, der für die entsprechende Aufbewahrung sorgt.
23. Lassen Sie die Erdbohrer nur von Personen benutzen, die das Gerät richtig bedienen können. Geben Sie den Benutzern der Erdbohrers stets die Gebrauchsanweisung, die vor Arbeitsbeginn gelesen werden sollte.
24. Wenden Sie sich für weitere Auskünfte stets an Ihren Fachhändler.
25. Bewahren Sie dieses Handbuch sorgfältig auf und lesen Sie es vor jeder Inbetriebnahme der Maschine.
26. Feststehende Ständer zur Befestigung des Erdbohrers.
27. Es ist untersagt an die Topfwelle der Erdbohrers andere Teile als die vom Hersteller angegebenen anzuschließen.
28. Der Besitzer bzw. Bediener ist in jedem Fall für die Unfälle oder Risiken gegenüber Dritten oder deren Besitz verantwortlich.

⚠ ATENCION - El mototaladro, si se emplea correctamente, es una herramienta de trabajo rápida y de alto rendimiento; si se usa incorrectamente o sin las debidas precauciones puede convertirse en un instrumento peligroso. Para que su trabajo sea siempre agradable y seguro, respete escrupulosamente las normas de seguridad indicadas a continuación en el presente manual.

⚠ ATENCIÓN: El sistema de encendido de su unidad produce un campo electromagnético de muy baja intensidad. Este campo puede interferir con algunos marcapasos. Para reducir el riesgo de lesiones graves o mortales, las personas con marcapasos deberían consultar a su médico y al fabricante del marcapasos antes de utilizar esta máquina.

⚠ ¡ATENCIÓN! – El uso de la máquina puede estar limitado por reglamentos nacionales.

⚠ ATENCIÓN – Esta ahoyadora debe ser utilizada por una sola persona.

1. No utilizar la máquina sin antes instruirse sobre el modo de uso. El operador deberá ejercitarse antes de utilizar la máquina por primera vez.
2. El mototaladro debe de ser usada sólo por personas adultas, en buenas condiciones físicas y con conocimiento de las normas de uso.
3. No use el mototaladro si está cansado ni bajo el efecto de alcohol y drogas (Fig. 1).
4. No llevar bufandas, brazaletes o cualquier prenda que pueda engancharse en la máquina o en la broca. Usar vestidos adherentes con protección anticorte (Vea pag. 10-11).
5. Usar zapatos protectivos antideslizantes, guantes, gafas, auriculares y casco de protección (Vea pag. 10-11).
6. No permita que otras personas permanezcan en el radio de acción de el mototaladro durante su puesta en marcha, la carburacion o la utilización (Fig. 2).
7. No iniciar el trabajo hasta que el área no esté completamente limpia y despejada. No se deben de efectuar trabajar en las cercanías de cables eléctricos.
8. Usar el mototaladro sólo en lugares bien ventilados, no usar en atmósfera explosiva, inflamable o en ambientes cerrados (Fig. 3).
9. Transportar el mototaladro con el motor apagado, con la broca desmontada.
10. Cambie la broca en cuanto aparezcan rajaduras o roturas (Fig. 4).



Español	Slovensky	
NORMAS DE SEGURIDAD	PRAVIDLÁ BEZPEČNOSTI	
<p>11. No toque la broca. Realice las operaciones de mantenimiento con el motor parado.</p> <p>12. No realice nunca Ud. mismo las operaciones o reparaciones, salvo las de mantenimiento normal. Dirigirse a talleres especializados y autorizados.</p> <p>13. Mantenga todas las etiquetas con las señales de peligro y seguridad en perfectas condiciones. Si alguna se estropea, sustitúyala de inmediato (vea pag.4).</p> <p>14. No utilice la máquina para una aplicación distinta de las que se indican en el manual (vea pag. 27-29).</p> <p>15. No abandonar la máquina en el motor encendido.</p> <p>16. Controlar diariamente el mototaladro para asegurarse de que funcionan todos los dispositivos.</p> <p>17. Al desplazarse, durante el trabajo, mantenga el motor del mototaladro en ralenti.</p> <p>18. No trabajar con un mototaladro dañado, mal reparado, mal montado o modificado arbitrariamente. No quite, dañe, o vuelva ineficaz ningún dispositivo de seguridad. Utilizar unicamente broca del ltipo indicado en el quadro (Vea pag. 39).</p> <p>19. No controle la chispa de la bujía cerca de su alojamiento en el cilindro.</p> <p>20. Seguir siempre nuestras instrucciones para las operaciones de mantenimiento.</p> <p>21. Si la barrena se bloquea, suelte la palanca del acelerador y pare inmediatamente el motor.</p> <p>22. Si se necesita poner fuera de servicio el mototaladro, no se debe de abandonar en el medio ambiente, se aconseja entregarla al Distribuidor que proveerá a su correcta colocación.</p> <p>23. Dar (prestar) el mototaladro solamente a personas expertas o con conocimiento del funcionamiento y del correcto uso. Prestar conjuntamente el manual de instrucciones de uso, que se deberá leer antes de comenzar el trabajo.</p> <p>24. Dirigirse siempre a su vendedor para cualquier otra aclaración o intervención prioritaria.</p> <p>25. Conservar cuidadosamente el presente manual de instrucciones y consultarlo en cada ocasión en que la máquina sea utilizada.</p> <p>26. Fijar el mototaladro sólo en los soportes fijos.</p> <p>27. Está prohibido aplicar a la toma de fuerza de el mototaladro utensillos o accesorios que no sean los indicados por el constructor.</p> <p>28. El propietario o el usuario es responsable de los riesgos y accidentes sufridos por terceros y de los daños sufridos por bienes.</p>	<p>⚠ UPOZORNENIE - Ak je motorový zemný vrták správne používaný, je rýchlym pomocníkom a pohodlným a účinným nástrojom. Pokiaľ je používaný nesprávne alebo bez správnych pravidiel bezpečnosti, môže sa stať nebezpečným nástrojom. Aby bola vaša práca vždy príjemná a bezpečná, dodržiavajte prísne bezpečnostné pravidlá, ktoré sú uvedené v tomto návode na použitie.</p> <p>⚠ POZOR: Štartovací systém jednotky produkuje elektromagnetické pole veľmi nízkej intenzity. Toto pole môže rušiť činnosť niektorých pacemakerov. Na zníženie rizika vážnych alebo smrteľných poranení, by sa osoby s pacemakerom mali poradiť so svojim lekárom a výrobcom pacemakera ešte pred používaním tohto stroja.</p> <p>⚠ UPOZORNENIE! – Používanie stroja môžu obmedzovať vnútroštátne predpisy.</p> <p>⚠ POZOR – Tento motorový vrták je určený na používanie jednou osobou.</p> <ol style="list-style-type: none"> 1 - Motorovú pílu nepoužívajte skôr, ako ste boli poučení o jej špecifickom používaní. Začiatočníci by si mali pred prácou obsluhu stroja vyskúšať. 2 - Motorový zemný vrták musí byť používaný len dospelými osobami, v dobrej fyzickej kondícii a so znalosťou pravidiel na použitie. 3 - Nepoužívajte zemný vrták, keď ste unavení alebo pod vplyvom alkoholu alebo omamných látok (Obr. 1). 4 - Nepoužívajte šatky, náramky alebo iné veci, ktoré by mohli byť zachytené prístrojom alebo vrtákom. Noste len priliehavý pracovný odev s ochranou proti rozrezaniu (pozri str. 10-11). 5 - Používajte ochranné protišmykové topánky, ochranné rukavice, okuliare, slúchadlá a prílbu (pozri str. 10-11). 6 - Nikdy nedovoľte, aby okolostojáci zostávali vo vašom pracovnom priestore pri štartovaní, splynovaní a používaní (Obr. 2). 7 - Nezačínajte prácu, ak pracovný priestor nie je úplne vyčistený a vyprázdnený. Nepracujte v blízkosti elektrických káblov. 8 - Zemný vrták používajte iba v dobre vetraných priestoroch, nepoužívajte ho vo výbušnom, horľavom prostredí alebo v uzavretých priestoroch (Obr. 3). 9 - Zemný vrták prenášajte len so zastaveným motorom a s odmontovaným vrtákom. 	<ol style="list-style-type: none"> 10 - Ak vzniknú štrbiny alebo praskliny, vrták okamžite vymeňte (Obr. 4). 11 - Ak je motor spustený, nechytajte vrták a nerobte údržbu. 12 - Okrem bežnej údržby nikdy nerobte zásahy alebo opravy sami. Obráťte sa iba na špecializované a autorizované servisy. 13 - Všetky štítky a nálepky s výstražnou signalizáciou udržiavajte v dokonalom stave. V prípade poškodenia alebo opotrebovania ich treba včas vymeniť (Pozrite str. 4). 14 - Stroj nepoužívajte na iné účely ako sú uvedené v návode (pozrite ods. 27-29). 15 - Stroj nenechávajte bez dozoru, ak je zapnutý jeho motor. 16 - Denne kontrolujte zemný vrták, aby ste sa ubezpečili sa, že je každé zariadenie, bezpečnostné alebo nie, funkčné. 17 - Počas práce sa presúvajte s motorom na voľnobehu. 18 - Nepracujte s poškodeným, zle opraveným, nesprávnym zmontovaným alebo ľubovoľne upraveným zemným vrtákom. Neodstraňujte alebo nedeaktivujte bezpečnostné zariadenia. Používajte iba vrtáky typu uvedeného v tabuľke (pozri str. 39). 19 - Nekontrolujte iskrú sviečky v blízkosti otvoru valca. 20 - Vždy dodržiavajte pokyny výrobcu týkajúce sa údržby. 21 - V prípade zablokovania vrtáku uvoľnite páku plynu a okamžite zastavte motor. 22 - Pokiaľ zemný vrták už nemožno používať, zlikvidujte ho v súlade s predpismi na ochranu životného prostredia a nakladanie s odpadmi. Vyhľadajte vášho miestneho predajcu, ktorý zariadi jeho správnu likvidáciu. 23 - Požičiavajte zemný vrták len takým používateľom, ktorí sú oboznámení s návodom na obsluhu na používanie motorovej píly. Dajte ďalším užívateľom návod k dispozícii tak, aby si mohli pred použitím píly, návod prečítať. 24 - V prípade potreby akéhokoľvek ďalšieho objasnenia alebo zásahu sa vždy sa obráťte na vášho predajcu. 25 - Tento návod starostlivo uschovajte a pred každým použitím ho konzultujte. 26 - Motorový zemný vrták neupevňujte na pevné podpery. 27 - Na zemný vrták neupevňujte náradia a zariadenia, ktoré nie sú stanovené výrobcom. 28 - Nezabudnite, že majiteľ alebo obsluhujúci pracovník nesú zodpovednosť za úrazy alebo riziká pre iné osoby, ako aj za ich majetok.

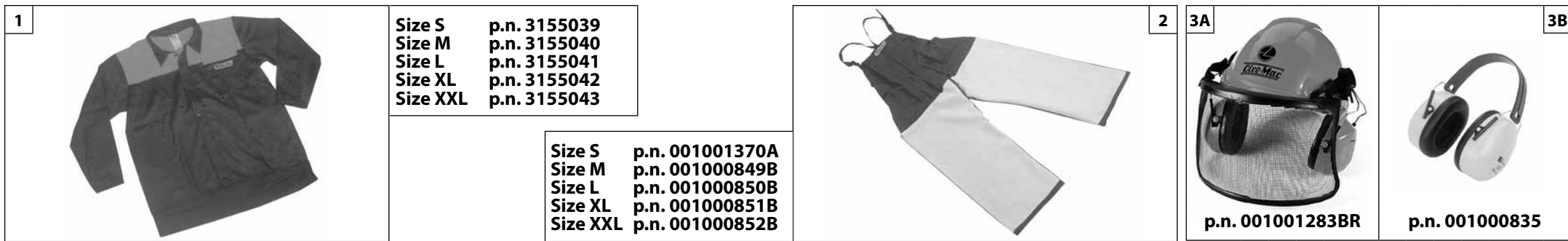

Italiano	English	Français
<p>ABBIGLIAMENTO PROTETTIVO DI SICUREZZA</p>	<p>SAFETY PROTECTIVE CLOTHING</p>	<p>VÊTEMENTS DE PROTECTION</p>
<p>⚠ Quando si lavora con la mototrivella usare sempre un abbigliamento protettivo di sicurezza omologato. L'uso dell'abbigliamento protettivo non elimina i rischi di lesione, ma riduce gli effetti del danno in caso di incidente. Fatevi consigliare dal vostro rivenditore di fiducia per la scelta dell'abbigliamento adeguato.</p> <p>L'abbigliamento deve essere adatto e non d'impaccio. Indossare un abito aderente protettivo. La giacca (Fig.1) e la salopette (Fig. 2) di protezione Oleo-Mac è l'ideale. Non portare abiti, sciarpe, cravatte o monili che potrebbero impigliarsi nella sterpaglia. Raccogliere i capelli lunghi e proteggerli (per esempio con un foulard, un berretto, un casco, ecc.)</p> <p>Indossare scarpe o stivali di sicurezza muniti di soles antidrucciolo e puntali d'acciaio (Fig. 4-5).</p> <p>Indossare il casco protettivo (Fig. 3A) in luoghi dove possono cadere oggetti.</p> <p>Indossare gli occhiali o la visiera protettivi.</p> <p>Applicare protezioni dai rumori; per esempio le cuffie (Fig. 3B) o i tappi. L'uso delle protezioni per l'udito richiede maggior attenzione e prudenza, perché la percezione di segnali acustici di pericolo (grida, allarmi, ecc.) è limitata.</p> <p>Calzare guanti (Fig. 6) che permettano il massimo assorbimento delle vibrazioni.</p> <p>Oleo-Mac offre una gamma completa di equipaggiamento per la sicurezza.</p>	<p>⚠ While working with the earth augers, always use safety protective approved clothing. The use of protective clothing does not eliminate injury risks, but reduces injury effects in case of accident. Consult your trusted supplier to choose an adequate equipment.</p> <p>The clothing must be proper and not an obstacle. Wear adherent protective clothing. Oleo-Mac protective jackets (Fig. 1) and dungarees (Fig. 2) are ideal. Do not wear clothes, scarves, ties or bracelets that can stuck into twigs. Tie up and protect long hair (example with foulards, caps, helmets, etc.).</p> <p>Safety shoes or boots having skid-proof sole and anti-piercing insert (Fig. 4-5).</p> <p>Wear protective helmet (Fig. 3A) in places where there can be falling objects.</p> <p>Wear protective goggles or face screens!</p> <p>Use protections against noises; for example noise reduction ear guards (Fig. 3B) or earplugs. The use of protections for the ear requests much more attention and caution, because the perception of danger audio signals (screaming, alarms, etc.) is limited.</p> <p>Wear gloves (Fig. 6) that permit the maximum absorption of vibrations.</p> <p>Oleo-Mac offers a complete range of safety equipments.</p>	<p>⚠ Toujours porter des vêtements de protection homologués pour utiliser de la tariere. Le port de vêtements de protection n'élimine pas les risques de blessure mais il peut en réduire les effets en cas d'accident. Demandez conseil à votre revendeur habituel pour choisir le vêtement qui répond le mieux à vos exigences.</p> <p>Assurez-vous que le vêtement choisi ne gêne pas les mouvements. Portez un vêtement de protection près du corps. La veste (Fig. 1) et la salopette (Fig. 2) de protection Oleo-Mac sont l'idéal. Ne portez pas de vêtements, écharpes, cravates ou bijoux qui risqueraient de s'accrocher dans les buissons. Nouez les cheveux longs et protégez-les (par exemple avec un foulard, un béret, un casque, etc. ...).</p> <p>Portez des chaussures ou des bottes de protection avec semelles antiglisse et pointes en acier (Fig. 4-5).</p> <p>Portez un casque de protection (Fig. 3A) dans les endroits où des objets risquent de tomber.</p> <p>Portez des lunettes ou une visière de protection!</p> <p>Utilisez des dispositifs protégeant contre les émissions sonores; casque (Fig. 3B) ou boules dans les oreilles. Rappelez-vous d'être extrêmement prudents lorsque vous utilisez ce genre de protection car la perception des signaux acoustiques de danger (cris, alarmes, etc. ...) est réduite.</p> <p>Portez des gants (Fig. 6) qui absorbent le plus possible les vibrations.</p> <p>Oleo-Mac offre une gamme complète d'équipements de sécurité.</p>



Size 41 p.n. 001000975C
 Size 42 p.n. 001000976C
 Size 43 p.n. 001000977C
 Size 44 p.n. 001000978C
 Size 45 p.n. 001000979C

Size 41 p.n. 001001079A
 Size 42 p.n. 001001080A
 Size 43 p.n. 001001081A
 Size 44 p.n. 001001082A
 Size 45 p.n. 001001083A

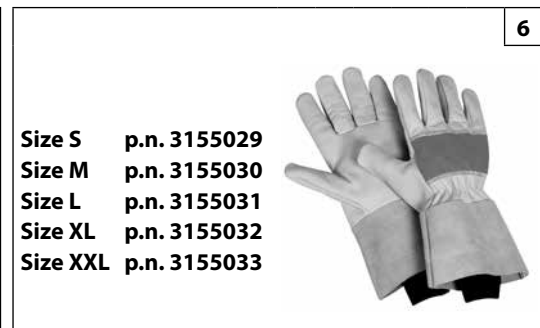

Size S p.n. 3155029
 Size M p.n. 3155030
 Size L p.n. 3155031
 Size XL p.n. 3155032
 Size XXL p.n. 3155033

Deutsch	Español	Slovensky
---------	---------	-----------

SICHERHEITS-/SCHUTZKLEIDUNG	INDUMENTOS DE SEGURIDAD	OCHRANNÝ ODEV
-----------------------------	-------------------------	---------------

⚠ Bei der Arbeit mit der Erdbohrgeräts muss der Bediener daher immer zugelassene Sicherheits-/Schutzkleidung tragen. Durch die Benutzung der Schutzkleidung wird die Verletzungsgefahr zwar nicht beseitigt, aber die Auswirkungen des Schadens im Falle eines Unfalls reduziert. Ihr Fachhändler berät Sie gern bei der Wahl der richtigen Schutzkleidung.

Die Kleidung muss geeignet sein und darf die Arbeit nicht behindern. Tragen Sie anliegende Schutzkleidung. **Die Jacke (Abb.1) und die Latzhose (Abb. 2) von Oleo-Mac sind ideal.** Tragen Sie keine Kleider, Schals, Krawatten oder Schmuckstücke, die sich im Gestrüpp verfangen könnten. Binden Sie langes Haar zusammen und schützen Sie es (zum Beispiel mit einem Schal, einer Mütze, einem Helm usw.)

Tragen Sie Sicherheitsschuhe oder -stiefel mit rutschfesten Sohlen und Stahlkappen (Abb. 4-5).

Setzen Sie an Orten, an denen Gegenstände herunterfallen können, den Schutzhelm (Abb. 3A) auf.

Benutzen Sie die Schutzbrille oder das Schutzvisier!

Benutzen Sie einen Gehörschutz; zum Beispiel den Gehörschutz mit Bügel (Abb. 3B) oder die Gehörschutzstöpsel. Die Verwendung eines Gehörschutzes erfordert erhöhte Aufmerksamkeit und Vorsicht, denn die Wahrnehmung akustischer Warnsignale (Rufe, Alarme usw.) wird dadurch eingeschränkt.

Tragen Sie Handschuhe (Abb.6), mit denen die Vibrationen maximal gedämpft werden.

Oleo-Mac bietet ein komplettes Sortiment von Sicherheitsausrüstungen.

⚠ Para trabajar con el mototaladro, colocarse siempre indumentos de seguridad homologados. El uso de elementos de seguridad no elimina los riesgos de lesiones pero reduce los daños en caso de accidente. Consultar con el vendedor de la máquina sobre los indumentos adecuados.

La ropa debe ser cumplir su función de protección y ser cómoda. Utilizar ropa adherente y protectora. **La chaqueta (Fig. 1) y peto (Fig. 2) Oleo-Mac son ideales.** No llevar ropa, bufandas, corbatas o adornos que puedan ser atrapados por la maleza. Recogerse el cabello largo y cubrirse, por ejemplo con un pañuelo, una gorra o un casco.

Utilizar zapatos o botas de seguridad con suela antideslizante y punteras de acero (Fig. 4-5).

Colocarse el casco de protección (Fig. 3A) en los lugares donde puedan caer objetos.

¡Utilizar siempre las gafas o la visera de protección!

Emplear elementos de protección contra el ruido, como auriculares (Fig. 3B) o tapones. El uso de las protecciones para el oído exige mayor atención y prudencia porque se reduce la percepción de las señales sonoras de peligro (gritos, alarmas, etc.).

Ponerse guantes (Fig. 6) que absorban el máximo posible las vibraciones.

Oleo-Mac ofrece un equipamiento de seguridad completo.

⚠ Pri práci so zemným vrtákom si vždy oblečte homologovaný bezpečnostný ochranný odev. Použitie ochranného odevu neodstráni nebezpečenstvo úrazu, ale v prípade nehody zníži jeho dôsledky. Pri výbere vhodného odevu si nechajte poradiť svojim predajcom.

Odev musí byť vhodný k danej práci a pohodlný. Noste priliehavý ochranný odev. **Ideálny pracovný odev je kabát (Obr. 1) a pracovné nohavice (Obr. 2) Oleo-Mac.** Nenoste odevy, šály, kravaty alebo prívesky, ktoré by sa mohli zachytiť v kroví. Ak máte dlhé vlasy, dajte ich do gumičky a zakryte ich (napr. šatkou alebo baretkou alebo prilbou, atď.).

Noste ochranné topánky vybavené protišmykovou podrážkou a ocelovými špičkami (Obr. 4-5).

V miestach, kde by vám mohlo niečo spadnúť na hlavu, **noste ochrannú prilbu (Obr. 3A).**

Používajte ochranné okuliare alebo štít.

Používajte chrániče proti hluku, napr. slúchadlá (Obr. 3B) alebo ušné tampóny. Používanie pomôcok na ochranu sluchu vyžaduje väčšiu pozornosť a opatrnosť, pretože pracovník horšie vníma výstražné zvukové signály (krik, zvukové výstrahy a pod.).

Používajte rukavice (Obr. 6), ktoré umožňujú maximálne pohltenie vibrácií.

Oleo-Mac ponúka kompletnú radu bezpečnostných vybavení.

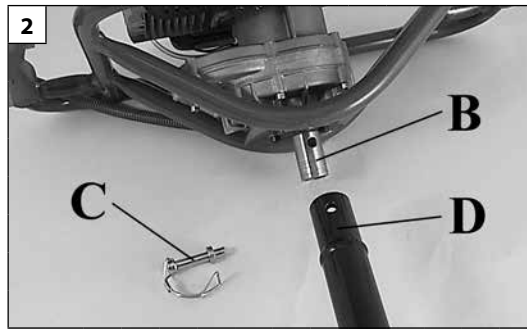

Italiano	English	Français
ASSEMBLAGGIO	ASSEMBLY	ASSEMBLAGE
<p>LUBRIFICANTE PER RIDUTTORE (Fig. 1)</p> <p>⚠ ATTENZIONE! - La mototrivella è fornita con grasso TAMOIL TAMLITH GREASE 2 (150 g) all'interno del riduttore.</p> <p>Verificare la presenza del grasso, tramite la vite (A) sotto al riduttore.</p> <p>MONTAGGIO PUNTE (Fig. 2-3) Introdurre l'albero del riduttore (B) nella sede sulla punta (D) e fissarlo con l'apposito spinotto (C).</p> <p>⚠ ATTENZIONE! - Non cambiare il rapporto di riduzione del riduttore. Potrebbero cambiare le caratteristiche della macchina e verificarsi delle reazioni non previste della stessa.</p>	<p>LUBRICANT FOR REDUCTION GEARBOX (Fig. 1)</p> <p>⚠ WARNING! - The earth augers is supplied with TAMOIL TAMLITH GREASE 2 (150 g) grease in the reduction gearbox.</p> <p>Remove the screw (A) under the reduction gearbox and check for the presence of grease.</p> <p>FITTING BITS (Fig. 2-3) Fit the reduction shaft (B) into the seat on the bit (D) and secure it using the appropriate gudgeon pin (C).</p> <p>⚠ WARNING! - Do not change the ratio of the reduction gearbox. The characteristics of the machine could change and unforeseen reactions could occur.</p>	<p>LUBRIFIANT POUR REDUCTEUR (Fig. 1)</p> <p>⚠ ATTENTION! - La tarière est fournie avec de la graisse TAMOIL TAMLITH GREASE 2 (150 g) dans le réducteur.</p> <p>Vérifier la présence de la graisse en enlevant la vis (A) sous le réducteur.</p> <p>MONTAGE MECHE (Fig. 2-3) Intrudisez l'arbre de réducteur (B) dans son siège sur la mèche (D) et fixez-le à l'aide de son goujon (C).</p> <p>⚠ ATTENTION ! - Ne changez pas le rapport de réduction du réducteur. Ce changement pourrait entraîner le changement des caractéristiques de la machine et provoquer des réactions non prévues par cette dernière.</p>

--	--	--	--

Deutsch	Español	Slovensky
MONTAGE	MONTAJE	MONTÁŽ
<p>SCHMIERSTOFF FÜR DAS UNTERSETZUNGSGETRIEBE (Abb. 1)</p> <p>⚠ ACHTUNG! - Das Erborhgerät wird von unserer Firma mit Schmierfett TAMOIL TAMLITH GREASE 2 (150 g) im Untersetzungsgetriebe geliefert.</p> <p>Durch Herausdrehen der Schraube (A) prüfen, ob Fett enthalten ist.</p> <p>MONTAGE VON BOHRER (Abb. 2-3) Welle des Untersetzungsgetriebes (B) in ihren Sitz (D) in der Bohrer einführen und mit dem Sicherheitsstift (C) sichern.</p> <p>⚠ ACHTUNG! - Das Untersetzungsverhältnis der Untersetzung nicht verändern. Dies könnte zu einer Veränderung der Eigenschaften der Maschine und zu einer unvorhergesehenen Verhaltensweise derselben führen.</p>	<p>LUBRICANTE PARA REDUCTOR (Fig. 1)</p> <p>⚠ ATENCION! - El mototaladro se entrega con grasa TAMOIL TAMLITH GREASE 2 (150 g) en el reductor.</p> <p>Controlar la presencia de grasa a través del tornillo (A) sita debajo del reductor.</p> <p>MONTAJE BROCAS (Fig. 2-3) Introduzca el eje del reductor (B) en el alojamiento de la broca (D) y fijelo con el correspondiente pasador (C).</p> <p>⚠ ATENCION! - No se debe de cambiar la relación de desmultiplicación del reductor. Podrían cambiar las características de la máquina y verificarse reacciones no previstas de la misma.</p>	<p>MAZIVO PRE REDUKTOR (Obr. 1)</p> <p>⚠ UPOZORNENIE! - Vo vnútri reduktora zemného vrtáku je mazivo TAMOIL TAMLITH GREASE 2 (150 g).</p> <p>Skontrolujte prítomnosť maziva pomocou skrutky (A) pod reduktorom.</p> <p>MONTÁŽ VRTÁKOV (Obr. 2-3) Vložte násadu reduktora (B) do miesta na vrtáku (D) a upevnite ho príslušným piestnym čapom (C).</p> <p>⚠ UPOZORNENIE! - Nemeňte pomer redukcie reduktora. Mohli by sa zmeniť technické parametre prístroja a spôsobiť nepredpokladané reakcie.</p>

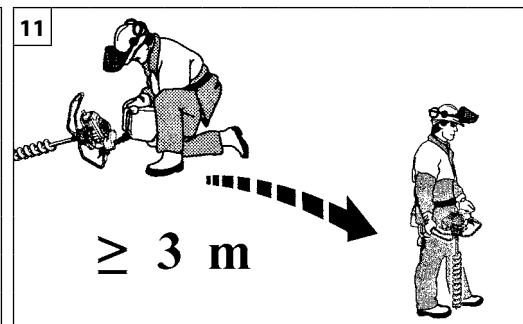

Italiano

English

Français

AVVIAMENTO

STARTING

MISE IN ROUTE

CARBURANTE

⚠ ATTENZIONE: la benzina è un carburante estremamente infiammabile. Usare estrema cautela quando si manipola la benzina o una miscela di combustibili. Non fumare o portare fuoco o fiamme vicino al carburante o alla macchina (Fig.9).

- Per ridurre il rischio di incendio e di farsi bruciature, maneggiare con cura il carburante. È altamente infiammabile.
- Agitare e mettere il combustibile in un contenitore approvato per il carburante (Fig.10).
- Miscelare di combustibile all'aperto dove non ci siano scintille o fiamme.
- Posizionare su di un terreno sgombro, fermare il motore e lasciare raffreddare prima di effettuare il rifornimento.
- Allentare il tappo del carburante lentamente per rilasciare la pressione e per evitare la fuoriuscita di carburante.
- Serrare saldamente il tappo carburante dopo il rifornimento. Le vibrazioni possono causare un allentamento del tappo e la fuoriuscita di carburante.
- Asciugare il combustibile fuoriuscito dall'unità. Spostare la macchina a 3 metri di distanza dal sito di rifornimento prima di avviare il motore (Fig.11).
- Non tentare mai di bruciare combustibile fuoriuscito in qualsiasi circostanza.
- Non fumare durante la manipolazione del combustibile o durante il funzionamento della macchina.
- Stoccare il carburante in un luogo fresco, asciutto e ben ventilato.
- Non stoccare il combustibile in luoghi con foglie secche, paglia, carta, ecc.
- Conservare l'unità e il carburante in luoghi in cui i vapori di carburante non vengano a contatto con scintille o fiamme libere, bollitori di acqua per riscaldamento, motori elettrici o interruttori, forni, ecc.
- Non togliere il tappo del serbatoio quando il motore è in funzione.
- Non utilizzare combustibile per operazioni di pulizia.
- Fare attenzione a non spargere carburante sul proprio abbigliamento.

FUELING

⚠ WARNING: Gasoline is an extremely flammable fuel. Use extreme caution when handling gasoline or fuel mix. Do not smoke or bring any fire or flame near to the fuel or the machine (Fig. 9).

- To reduce the risk of fire and burn injury, handle fuel with care. It is highly flammable.
- Mix and store fuel in a container approved for gasoline (Fig.10).
- Mix fuel outdoors where there are no sparks or flames.
- Select bare ground, stop engine, and allow to cool before refueling.
- Loosen fuel cap slowly to release pressure and to keep fuel from escaping around the cap.
- Tighten fuel cap securely after refueling. Unit vibration can cause an improperly tightened fuel cap to loosen or come off and spill quantities of fuel.
- Wipe spilled fuel from the unit. Move 3 metre away from refueling site before starting engine (Fig.11).
- Never attempt to burn off spilled fuel under any circumstances.
- Do not smoke when handling fuel or operating the machine.
- Store fuel in a cool, dry, well ventilated place.
- Never place the mitblower in a combustible area such as dry leaves, straw, paper, etc.
- Store the unit and fuel in an area where fuel vapors cannot reach sparks or open flames from water heaters, electric motors or switches, furnaces, etc.
- Never take the cap off the tank when the engine is running.
- Never use fuel for cleaning operations.
- Take care not to get fuel on your clothing.

CARBURANT

⚠ ATTENTION : l'essence est un carburant extrêmement inflammable. Manipulez l'essence ou le mélange de carburant avec une extrême précaution. Ne pas fumer ni produire de flammes à proximité du carburant ou de la machine (Fig. 9).

- Pour réduire le risque d'incendie et de brûlures, manipulez le carburant avec précaution. Il est extrêmement inflammable.
- Secouez et mettez le carburant dans un récipient homologué (Fig.10).
- Mélangez le carburant en plein air dans un endroit sans risque d'étincelles ou de flammes.
- Placez au sol, coupez le moteur et laissez-le refroidir avant de procéder au ravitaillement.
- Desserrez lentement le bouchon du carburant pour évacuer la pression et pour éviter que le carburant ne se déverse.
- Serrez fermement le bouchon après le ravitaillement. Sous l'effet des vibrations, le bouchon risque de se desserrer et le carburant de s'échapper.
- Essayez le carburant qui aurait pu s'échapper. Écartez l'outil à 3 m du lieu de ravitaillement avant de démarrer le moteur (Fig.11).
- Ne tentez en aucun cas de brûler le carburant déversé.
- Ne pas fumer durant le ravitaillement ou lorsque la machine est en marche.
- Stockez le carburant dans un endroit frais, sec et bien aéré.
- Ne stockez pas le carburant dans un endroit présentant des feuilles sèches, de la paille, du papier, etc.
- Conservez l'outil et le carburant dans un endroit où les vapeurs de carburant n'entreront pas en contact avec des étincelles ou des flammes libres, des ballons d'eau pour le chauffage, des moteurs électriques ou des interrupteurs, des fours, etc.
- N'ôtez pas le bouchon du réservoir lorsque le moteur tourne.
- N'utilisez pas de carburant pour les opérations de nettoyage.
- Assurez-vous de ne pas déverser de carburant sur vos vêtements.

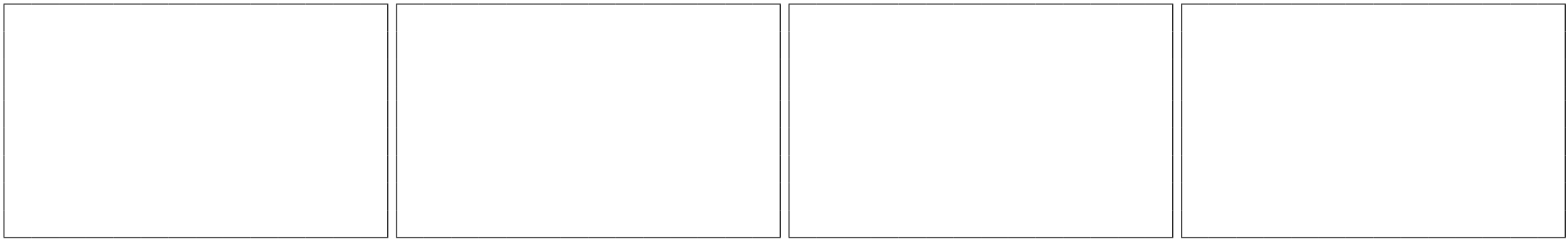

Deutsch	Español	Slovensky
<p style="text-align: center;">ANLASSEN</p>	<p style="text-align: center;">PUESTA EN MARCIA</p>	<p style="text-align: center;">ŠTARTOVANIE</p>
<p>KRAFTSTOFF</p> <p>⚠ ACHTUNG: Benzin ist ein hochentzündlicher Kraftstoff. Gehen Sie bei der Handhabung von Benzin oder Kraftstoffgemisch immer mit größter Vorsicht vor. In der Nähe des Kraftstoffs oder des Geräts sind offene Flammen und Rauchen verboten (Abb. 9).</p> <ul style="list-style-type: none"> • Um Brand- und Verbrennungsgefahr zu reduzieren, vorsichtig mit dem Kraftstoff umgehen. Er ist hochentzündlich. • Schütteln und den Kraftstoff in einen hierfür zugelassenen Behälter füllen (Abb.10). • Den Kraftstoff im Freien mischen, wo keine Funken oder Flammen vorhanden sind. • Auf dem Boden abstellen, Motor ausschalten und vor dem Tanken abkühlen lassen. • Den Tankdeckel langsam aufdrehen, um den Druck entweichen zu lassen und damit kein Kraftstoff austreten kann. • Den Tankdeckel nach dem Tanken wieder fest zudrehen. Durch Vibrationen kann sich der Deckel lockern und Kraftstoff austreten. • Trocknen Sie eventuell aus dem Gerät ausgelaufenen Kraftstoff ab. Bringen Sie die Maschine in 3 Meter Entfernung von der Stelle, an der Sie getankt haben, bevor Sie den Motor starten (Abb.11). • Versuchen Sie unter keinen Umständen, ausgelaufenen Kraftstoff zu verbrennen. • Beim Umgang mit Kraftstoff und während der Benutzung des Geräts ist das Rauchen verboten. • Bewahren Sie den Kraftstoff an einem kühlen, trockenen und gut belüfteten Ort auf. • Der Kraftstoff darf nicht in einer Umgebung mit trockenem Laub, Stroh, Papier usw. aufbewahrt werden. • Bewahren Sie das Gerät und den Kraftstoff an einem Ort auf, an dem die Kraftstoffdämpfe keine Funken oder offene Flammen, Heizungsboiler, Elektromotoren, Schalter, Öfen usw. erreichen können. • Solange der Motor läuft, darf der Tankdeckel nicht geöffnet werden. • Verwenden zur Reinigung niemals Kraftstoff. • Achten Sie darauf, keinen Kraftstoff auf Ihre Kleidung zu verschütten. 	<p>COMBUSTIBLE</p> <p>⚠ ATENCIÓN: la gasolina es un combustible extremadamente inflamable. Poner mucho cuidado a la hora de manipular gasolina o una mezcla de combustibles. No fumar ni acercarse a fuego o llamas al combustible o a la máquina (Fig. 9).</p> <ul style="list-style-type: none"> • Manipular el combustible con cuidado para reducir el riesgo de incendio o quemadura. El combustible es altamente inflamable. • Agitar y poner el combustible en un recipiente aprobado para el combustible (Fig.10). • Mezclar el combustible al aire libre y en ausencia de chispas o llamas. • Apoyar en el suelo, parar el motor y dejar enfriar antes del llenado. • Aflojar el tapón del combustible lentamente para aliviar la presión y evitar fugas de combustible. • Apretar firmemente el tapón de combustible después del llenado. Las vibraciones pueden causar un aflojamiento del tapón y fugas de combustible. • Secar el combustible de las fugas de la unidad. Desplazar la máquina a 3 metros de distancia del sitio de llenado antes de poner el motor en marcha (Fig.11). • No intentar en ninguna circunstancia quemar el combustible de las fugas. • No fumar durante la manipulación del combustible ni durante el funcionamiento de la máquina. • Almacenar el combustible en un lugar fresco, seco y bien ventilado. • No almacenar el combustible en lugares con hojas secas, paja, papel, etc. • Conservar la unidad y el combustible en lugares donde los vapores del combustible no puedan entrar en contacto con chispas o llamas libres, calentadores de agua, motores eléctricos o interruptores, hornos, etc. • No quitar el tapón del depósito cuando el motor esté en funcionamiento. • No utilizar combustible para la limpieza. • Prestar atención para no ensuciarse la ropa con combustible. 	<p>PALIVO</p> <p>⚠ POZOR: benzín je mimoriadne horľavé palivo. Pri manipulácii s benzínom alebo zmesou palív dávajte veľký pozor. V blízkosti paliva a motorovej píly nefajčte ani sa k nim nepribližujte otvoreným plameňom (obr.9).</p> <ul style="list-style-type: none"> • Aby sa znížilo nebezpečenstvo požiaru a popálenia sa, s palivom zaobchádzajte opatrne. Je veľmi horľavé. • Palivo premiešajte a naplňte ním nádobu vhodnú na uchovávanie paliva (obr.10). • Palivo miešajte vonku, mimo dosahu iskier alebo plameňov. • Pred dopĺňaním paliva stroj položte na zem. • Uzáver palivovej nádrže odskrutkujte pomaly, aby sa uvoľnil tlak a zabránilo sa úniku paliva. • Po doplnení paliva pevne uzatvorte uzáver. Vibrácie by mohli spôsobiť jeho uvoľnenie a únik paliva. • Palivo uniknuté z jednotky osušte. Presuňte stroj o približne 3 metre od miesta, kde ste dopĺňali palivo, až potom naštartujte motor (obr.11). • Nikdy a za žiadnych okolností sa nepokúšajte zapáliť uniknuté palivo. • Počas manipulácie s palivom ani počas obsluhy motorovej píly nefajčte. • Palivo skladujte na čerstvom, suchom a dobre vetranom mieste. • Neskladujte palivo na miestach, kde je suché lístie, slama, papier a pod. • Jednotku a palivo uchovávajte na miestach, kde výpary paliva neprídu do kontaktu s iskrami alebo otvoreným plameňom, ohrievačmi vody a kotlami, elektrickými motormi alebo spínačmi, sporákmi a pod. • Pokiaľ je motor v chode, neotvárajte uzáver palivovej nádrže. • Palivo nepoužívajte na čistenie. • Dávajte pozor, aby ste si palivom nezašpinili odev.



13

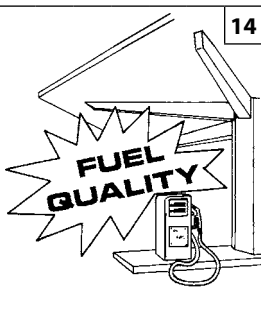

14

BENZINA - ESSENCE GASOLINE - BENZIN GASOLINA - BENZÍN		OLIO - HUILE - OIL ÖL - ACEITE - OLEJ	
		2% - 50:1	
ℓ	ℓ	(cm ³)	
1	0,02	(20)	
5	0,10	(100)	
10	0,20	(200)	
15	0,30	(300)	
20	0,40	(400)	
25	0,50	(500)	

15



001001535

001001536



001001362

001001361

16

Italiano

English

Français

AVVIAMENTO

STARTING

MISE EN ROUTE

CARBURANTE
Questo prodotto è azionato da un motore a 2 tempi e richiede la premiscelazione di benzina e olio per motori a 2 tempi. Premiscelare la benzina senza piombo e l'olio per motori a due tempi in un contenitore pulito approvato per la benzina (Fig.13).
CARBURANTE CONSIGLIATO: QUESTO MOTORE È CERTIFICATO PER FUNZIONARE CON BENZINA SENZA PIOMBO PER USO AUTOMOBILISTICO A 89 OTTANI ([R + M] / 2) O CON UN NUMERO MAGGIORE DI OTTANI (Fig.14).
Miscelare l'olio per motori a 2 tempi con la benzina secondo le istruzioni sulla confezione.
Consigliamo di usare olio per motori a 2 tempi Oleo-Mac al **2% (1:50)** formulato specificamente per tutti i motori a due tempi raffreddati ad aria Oleo-Mac.
Le proporzioni corrette di olio/carburante indicate nel prospetto (Fig.15) sono idonee quando si usa olio per motori Oleo-Mac **PROSINT 2** e **EUROSINT 2** (Fig. 16) o un olio motore di alta qualità equivalente (specifiche JASO FD o ISO L-EGD).

- CAUTELA: NON USARE OLIO PER AUTOVEICOLI O OLIO PER MOTORI FUORIBORDO A 2 TEMPI.**
- CAUTELA:**
 - Acquistare solo il quantitativo di carburante necessario in base ai propri consumi; non acquistarne più di quanto se ne userà in uno o due mesi;
 - Conservare la benzina in un contenitore chiuso ermeticamente, in un luogo fresco e asciutto.
- CAUTELA - Per la miscela, non usare mai un carburante con una percentuale di etanolo maggiore del 10%; sono accettabili gasohol (miscela di benzina ed etanolo) con una percentuale di etanolo fino al 10% o carburante E10.**

NOTA - Preparare solo la miscela necessaria all'uso; non lasciarla nel serbatoio o tanica per molto tempo. Si consiglia l'utilizzo di stabilizzatore per carburante **Emak ADDITIX 2000** cod. 001000972, per conservare la miscela per un periodo di 12 mesi (Fig.17).

Benzina alchilata

- CAUTELA - La benzina alchilata non ha la stessa densità della benzina normale. Pertanto, i motori messi a punto con la benzina normale, possono richiedere una regolazione diversa della vite H. Per questa operazione è necessario rivolgersi ad un Centro Assistenza Autorizzato.**

RIFORMIMENTO (Fig.19)

Agitare la tanica della miscela prima di procedere al rifornimento (Fig.18).

FUELING
This product is powered by a 2-cycle engine and requires pre-mixing gasoline and 2-cycle oil. Pre-mix unleaded gasoline and 2-cycle engine oil in a clean container approved for gasoline (Fig.13).
RECOMMENDED FUEL: THIS ENGINE IS CERTIFIED TO OPERATE ON UNLEADED GASOLINE INTENDED FOR AUTOMOTIVE USE WITH AN OCTANE RATING OF 89 ([R + M] / 2) OR HIGHER (Fig.14).
Mix 2-cycle engine oil with gasoline according to the instructions on the package.
We strongly recommend the use of **2% (1:50)** Oleo-Mac two cycle engine oil, which is specifically formulated for all Oleo-Mac air-cooled two-stroke engines.
The correct oil / fuel proportions shown in the table (Fig.15) are suitable when using the Oleo-Mac **PROSINT 2** and **EUROSINT 2** (Fig.16) or an equivalent high-quality engine oil (**JASO specification FD or ISO specification L-EGD**).

- CAUTION: DO NOT USE AUTOMOTIVE OIL OR 2-CYCLE OUTBOARD OIL.**
- CAUTION:**
 - Match your fuel purchases to your consumption; don't buy more than you will use in one or two months;
 - Store gasoline in a tightly-closed container in a cool, dry place.
- CAUTION - For the mixture, never use a fuel with an ethanol percentage higher than 10%; gasohol (mixture of gasoline and ethanol) up to 10% ethanol or E10 fuel are acceptable.**

NOTE - Prepare only the quantity of mixture required for immediate use; do not leave fuel in the tank or a container for a long time. We recommend the use of the additive **Emak ADDITIX 2000** code 001000972 if the mixture is to be stored for 12 months (Fig.17).

Alkylate gasoline

- CAUTIONS - Alkylate fuels have different density than normal fuel. Therefore engines, set with normal fuel, need different H jet regulation to avoid critical issues. For this operation it's necessary turned at a Licensed Service Dealer.**

FILLING THE TANK (Fig.19)

Stir the mixture well before refuelling (Fig.18).

CARBURANT
Cet appareil est actionné par un moteur 2 temps et nécessite le prémélange d'essence et d'huile pour moteurs 2 temps. Prémélangez l'essence sans plomb et l'huile pour moteurs 2 temps dans un récipient propre homologué pour contenir de l'essence (Fig.13).
CARBURANT CONSEILLÉ : CE MOTEUR EST CERTIFIÉ POUR ÊTRE ALIMENTÉ EN ESSENCE SANS PLOMB POUR USAGE AUTOMOBILE AVEC NIVEAU D'OCTANES 89 ([R + M] / 2) OU SUPÉRIEUR (Fig.14).
Mélangez l'huile pour moteurs 2 temps avec l'essence en suivant les instructions sur l'emballage.
Il est conseillé d'utiliser de l'huile pour moteurs 2 temps Oleo-Mac à **2% (1:50)** spécialement formulée pour tous les moteurs 2 temps refroidis par air Oleo-Mac.
Les proportions correctes huile/essence illustrées dans la notice (Fig.15) sont adaptées à l'utilisation d'huile pour moteurs Oleo-Mac **PROSINT 2** et **EUROSINT 2** (Fig.16) ou d'huile moteur de haute qualité équivalente (spécifications JASO FD ou ISO L-EGD).

- ATTENTION : NE PAS UTILISER D'HUILE POUR AUTOMOBILES OU POUR MOTEURS HORS-BORD 2 TEMPS.**
- ATTENTION :**
 - N'achetez que la quantité de carburant nécessaire en fonction des consommations personnelles ; n'en achetez pas plus qu'il n'en sera utilisé en un ou deux mois ;
 - Conservez l'essence dans un récipient hermétique, dans un endroit frais et sec.
- ATTENTION - Pour le mélange, ne jamais utiliser un carburant dont le pourcentage d'éthanol dépasse 10% ; sont admis le gazole (mélange essence/éthanol) avec un pourcentage d'éthanol jusqu'à 10% ou le carburant E10.**

NOTA - Ne préparer que la quantité requise de mélange ; ne pas laisser le mélange dans le réservoir ou dans le bidon trop longtemps. Il est conseillé d'utiliser le stabilisateur pour carburant **Emak ADDITIX 2000** réf. 001000972 pour conserver le mélange pendant 12 mois (Fig.17).

Essence alkylée

- ATTENTION - L'essence alkylée ne présente pas la même densité que l'essence normale. Par conséquent, régler différemment la vis H des moteurs mis au point avec l'essence normale. Pour cette opération, s'adresser à un centre après-vente agréé.**

RAVITAILLEMENT (Fig.19)

Secouez le jerrycan du mélange avant de procéder au ravitaillement (Fig.18).

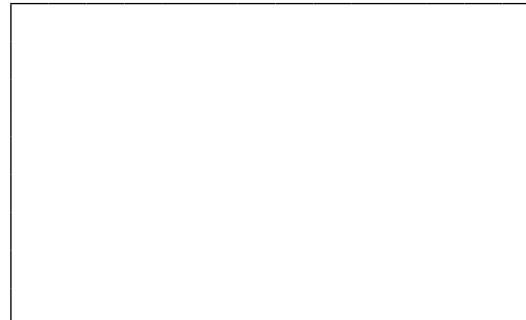
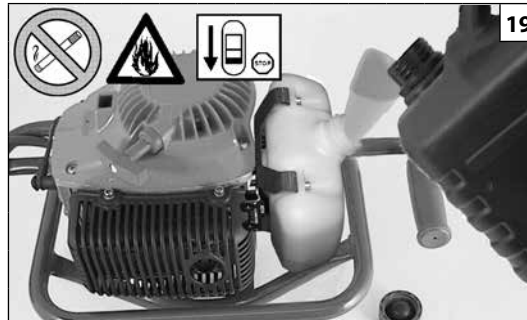

Deutsch	Español	Slovensky
---------	---------	-----------

ANLASSEN

PUESTA EN MARCHA

ŠTARTOVANIE

TREIBSTOFF
Dieses Gerät wird von einem 2-Takt-Motor angetrieben, der die Vormischung von Benzin und Öl für 2-Takt-Motoren erfordert. Bleifreies Benzin und Öl für 2-Takt-Motoren in einem sauberen, für Motor zugelassenen Behälter vormischen (Abb.13).
EMPFOHLENER TREIBSTOFF: DIESER MOTOR IST FÜR DEN BETRIEB MIT BLEIFREIEM BENZIN FÜR FAHRZEUGE MIT OKTANZAHL 89 ((R + M) / 2) ODER HÖHER ZERTIFIZIERT (Abb.14).
Mischen Sie das Öl für 2-Takt-Motoren gemäß den Anleitungen auf der Packung mit Benzin.
Wir empfehlen die Verwendung von Öl für 2-Takt-Motoren Oleo-Mac **2% (1:50)**, das speziell für alle luftgekühlten 2-Takt-Motoren Oleo-Mac ausgelegt ist.
Das im Prospekt (Abb.15) angegebene korrekte Öl-/Treibstoff-Mischverhältnis gilt sowohl bei der Verwendung von Oleo-Mac **PROSINT 2** und **EUROSINT 2** (Abb.16) als auch eines gleichwertigen Motoröls hoher Qualität (**Spezifikationen JASO FD oder ISO L-EGD**).

- WARNUNG: KEIN ÖL FÜR FAHRZEUGE ODER ÖL FÜR 2-TAKT-AUSSENBORDMOTOREN VERWENDEN**
- WARNUNG:**
- Nur so viel Treibstoff beschaffen, der für den eigenen Bedarf notwendig ist; kaufen Sie niemals mehr Treibstoff, als Sie in ein, zwei Monaten verbrauchen,
- Lagern Sie das Benzin in einem gut verschlossenen Behälter an einem kühlen, trockenen Ort
- WARNUNG - Kein Kraftstoffgemisch mit einem Ethanolgehalt über 10% verwenden; zugelassen sind Gasohol (Mischung aus Benzin und Ethanol) mit einem Ethanolgehalt bis 10% oder Kraftstoff E10.**

HINWEIS - Nur die jeweils erforderliche Kraftstoffmenge anmischen. Das fertige Kraftstoffgemisch darf nur kurze Zeit im Tank bzw. Kanister bleiben. Zur Aufbewahrung der Mischung für einen Zeitraum von 12 Monate sollte der Kraftstoff-Stabilisator **Emak ADDITIX 2000** Art. Nr.001000972 verwendet werden (Abb.17).

Alkylatbenzin
 WARNUNG - Alkylatbenzin hat nicht die gleiche Dichte des normalen Benzins. Bei den auf den Betrieb mit Normalbenzin abgestimmten Motoren ist womöglich eine Neueinstellung der Schraube H erforderlich. Hierzu einen autorisierten Service aufsuchen.

AUFTANKEN (Abb.19)
Schütteln Sie den Gemischkanister vor dem Auftanken (Abb.18).

COMBUSTIBLE
Este producto se acciona con un motor de 2 tiempos y requiere la premezcla de gasolina con aceite para motores de 2 tiempos. Premezclar la gasolina sin plomo con el aceite para motores de dos tiempos en un recipiente limpio aprobado para la gasolina (Fig.13).
COMBUSTIBLE ACONSEJADO: ESTE MOTOR ESTÁ CERTIFICADO PARA FUNCIONAR CON GASOLINA SIN PLOMO PARA USO AUTOMOVILÍSTICO CON 89 OCTANOS ((R + M) / 2) O CON UN NÚMERO MAYOR DE OCTANOS (Fig.14).
Mezclar el aceite para motores de 2 tiempos con la gasolina siguiendo las instrucciones del envase.
Recomendamos utilizar aceite para motores de 2 tiempos Oleo-Mac al **2% (1:50)**, formulado específicamente para todos los motores de dos tiempos enfriados por aire Oleo-Mac.
Las proporciones correctas de aceite y combustible indicadas en el prospecto (Fig.15) son adecuadas cuando se utiliza aceite para motores Oleo-Mac **PROSINT 2** y **EUROSINT 2** (Fig.16) o un aceite para motor de alta calidad equivalente (**especificaciones JASO FD o ISO L-EGD**).

- PRECAUCIÓN: NO UTILIZAR ACEITE PARA VEHÍCULOS O ACEITE PARA MOTORES FUERA DE BORDA DE 2 TIEMPOS.**
- PRECAUCIÓN:**
- Comprar sólo la cantidad de combustible necesaria en base al consumo; no comprar más de lo que se utilizará en uno o dos meses;
- Conservar la gasolina en un recipiente cerrado herméticamente, en un lugar fresco y seco.
- PRECAUCIÓN - Para la mezcla, no utilice nunca un carburante con más del 10 % de etanol. Se puede emplear gasohol (mezcla de gasolina y etanol) con contenido de etanol de hasta 10 % o combustible E10.**

NOTA - Prepare solo la mezcla necesaria para el uso; no la deje en el depósito o en el bidón durante mucho tiempo. Para conservar la mezcla durante 12 meses, se aconseja añadir estabilizador de combustible **Emak ADDITIX 2000** cód. 001000972 (Fig.17).

Gasolina alquilada
 PRECAUCIÓN - La gasolina de alquilación no tiene la misma densidad que la gasolina normal. Por lo tanto, los motores puestos a punto con gasolina normal pueden precisar una regulación del tornillo H. Para esta operación, acuda a un centro de asistencia autorizado.

LLENADO (Fig.19)
Agitar el bidón de la mezcla antes del llenado (Fig.18).

PALIVO
Tento stroj je poháňaný dvojtaktným motorom a vyžaduje prípravu zmesi benzínu a oleja pre 2-taktné motory. Pripravte zmes bezolovnatého benzínu a oleja pre dvojtaktné motory v čistej nádobe, ktorá je vhodná na uchovávanie benzínu (obr.13).
ODPORUČANÉ PALIVO: TENTO MOTOR JE SCHVÁLENÝ NA NAPÁJANIE BEZOLOVNATÝM 89 OKTANOVÝM BENZÍNOM PRE MOTOROVÉ VOZIDLÁ ((R + M) / 2) ALEBO S VYŠŠÍM OKTANOVÝM ČÍSLOM (Obr.14).
Zmiešajte olej pre dvojtaktné motory s benzínom podľa pokynov na obale.
Odporúčame vám používať olej pre 2-taktné motory Oleo-Mac v pomere **2% (1:50)**, vyvinutý špeciálne pre všetky dvojtaktné motory chladené vzduchom Oleo-Mac.
Správne pomery zmesi olej/palivo uvedené v schéme (obr.15) sa vzťahujú na motorový olej Oleo-Mac **PROSINT 2** a **EUROSINT 2** (obr. 16) alebo na rovnocenný kvalitný olej (**špecifikácie JASO FD alebo ISO L-EGD**).

- UPOZORNENIE: NEPOUŽÍVAJTE OLEJ PRE MOTOROVÉ VOZIDLÁ ANI PRE 2-TAKTNÉ LODNÉ MOTORY.**
- UPOZORNENIE:**
- Kupujte iba také množstvo paliva, ktoré spotrebujete; nekupujte viac, ako spotrebujete počas jedného alebo dvoch mesiacov;
- Benzín uchovávajte v hermeticky uzavretej nádrži, na čerstvom a suchom mieste.
- UPOZORNENIE - Pri príprave zmesi nikdy nepoužívajte palivo s obsahom etanolu vyšším ako 10 %; môže sa použiť gasohol (zmes benzínu a etanolu) s percentuálnym obsahom etanolu do 10 % alebo palivo E10.**

POZNÁMKA - Pripravujte vždy iba také množstvo zmesi, ktoré potrebujete, nenechávajte palivo dlho v nádrži alebo v kanistri. Odporúča sa použitie stabilizačnej látky **Emak ADDITIX 2000** s kódom 001000972, ktorá umožňuje uskladniť palivovú zmes na dobu 12 mesiacov (obr. 17).

Benzín s obsahom alkylov
 UPOZORNENIE - Benzín s obsahom alkylov nemá rovnakú hustotu ako normálny benzín. Preto motory nastavené na normálny benzín si môžu vyžadovať odlišné nastavenie skrutky H. Pri tomto postupe sa musíte obrátiť na autorizované servisné stredisko.

DOPŔNANIE PALIVA (Obr.19)
Pred dopŔňaním zmesi bandaskou potrašte (obr.18).

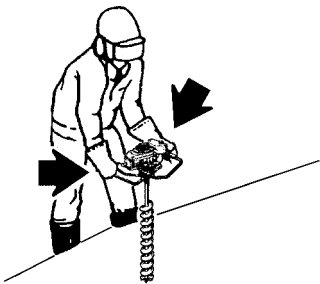

Italiano

AVVIAMENTO

- ⚠ Prima di avviare il motore, assicurarsi che la punta non sia in contatto con un corpo estraneo.
- ⚠ Assicurarsi che la punta non giri quando il motore è al minimo. In caso contrario rivolgersi ad un Centro Assistenza Autorizzato per effettuare un controllo e risolvere il problema.
- ⚠ Afferrare sempre saldamente l'impugnatura destra con la mano destra e l'impugnatura sinistra con la mano sinistra (Fig. 21). Utilizzare una presa ferma con il pollice e le dita che circondano l'impugnatura della mototrivella. Verificare che tutte le parti del corpo siano lontane dalla punta e dalla marmitta.
- ⚠ L'esposizione alle vibrazioni può causare danni alle persone che soffrono di problemi di circolazione sanguigna o problemi nervosi. Rivolgersi al medico se si verificano sintomi fisici quali intorpidimento, mancanza di sensibilità, riduzione della forza normale o variazioni del colore della pelle. Questi sintomi di solito compaiono nelle dita, mani o polsi.

English

STARTING

- ⚠ Before starting make sure the bit is not obstructed.
- ⚠ Make sure that the bit does not turn when the engine is idling. Otherwise contact an Authorized Service Center to carry out a check and fix the problem.
- ⚠ Always grip the right handle with your right hand and the left handle with your left hand (Fig. 21). Grip the auger handles firmly, wrapping your thumbs and fingers tightly around the handles. Keep all parts of your body away from the bit and muffler.
- ⚠ Over exposure to vibrations can result in blood-vessel or nerve injury to persons suffering with blood circulation problems. Seek medical attention if you experience physical symptoms such as numbness, lack of feeling, reduction in normal strength, changes in the colour of the skin. These symptoms normally appear in the fingers, hands or wrists.

Français

MISE EN ROUTE

- ⚠ Avant de mettre le moteur en marche, veillez à ce que la mèche ne soit pas en contact avec des corps étrangers.
- ⚠ Veillez à ce que la mèche ne tourne pas quand le moteur est au ralenti. Sinon, contactez un Centre de Service Agréé de procéder à une vérification et corriger le problème.
- ⚠ Toujours saisir fermement la poignée droite de la main droite et la poignée gauche de la main gauche (Fig. 21). La prise doit être ferme, le pouce et les autres doigts doivent entourer la poignée de la tarière. S'assurer que tout le corps reste à l'écart du foret et du pot d'échappement.
- ⚠ L'exposition aux vibrations peut entraîner des problèmes aux personnes souffrant de troubles circulatoires ou de nature nerveuse. Demander l'avis d'un médecin en cas de symptômes physiques tels qu'engourdissements, absence de sensibilité, réduction de la force normale ou variations de la couleur de la peau. Ces symptômes se présentent normalement au niveau des doigts, mains ou poignets.

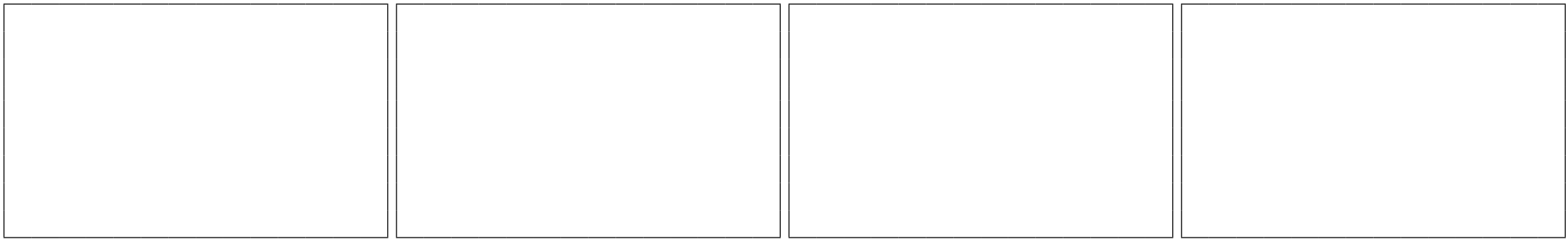

Deutsch	Español	Slovensky
ANLASSEN	PUESTA EN MARCHA	ŠTARTOVANIE
<p>⚠ Vor dem Anlassen des Motors sicherstellen, daß die Spitze nicht in Kontakt mit Fremdkörpern ist.</p> <p>⚠ Sich vergewissern, daß im Leerlauf die Bohrspitze nicht dreht. Andernfalls kontaktieren Sie einen Autorisierten Service-Center, um eine Kontrolle durchzuführen, und das Problem zu beheben.</p> <p>⚠ Den rechten Griff daher stets mit der rechten Hand, den linken Griff mit der linken Hand festhalten (Abb. 21). Für einen sicheren Halt den Griff des Erdbohrgeräts zwischen Daumen und Fingern festhalten. Alle Körperteile müssen von Werkzeugspitze und Auspuff ferngehalten werden.</p> <p>⚠ Für Personen mit Kreislaufstörungen und nervösen Leiden können Vibrationen gesundheitsschädlich sein. Sollten Symptome wie Prickeln, Gefühllosigkeit, Kraftschwund oder Veränderungen der Hautfarbe auftreten, suchen Sie umgehend ein Arzt auf. Von diesen Symptomen sind meist Finger, Hände oder Armgelenke betroffen.</p>	<p>⚠ Antes de arrancar el motor asegurarse que la broca no esté en contacto con un cuerpo extraño.</p> <p>⚠ Controle que la broca no gire con el motor en ralenti. De lo contrario en contacto con un Centro de Servicio Autorizado para llevar a cabo un control y solucionar el problema.</p> <p>⚠ Aferrar firmemente la empuñadura derecha con la mano derecha y la empuñadura izquierda con la mano izquierda (Fig. 21). Sostener la empuñadura firmemente entre el pulgar y los dedos. Mantener todas las partes del cuerpo alejadas de la punta y del silenciador.</p> <p>⚠ La exposición a las vibraciones puede causar daños a las personas que sufren de problemas de circulación sanguínea o nerviosos. Acudir al médico en caso de presentarse síntomas físicos como entumecimiento, falta de sensibilidad, debilitamiento o variaciones del color de la piel. Estos síntomas suelen aparecer en los dedos, las manos y los puños.</p>	<p>⚠ Pred štartovaním motora sa ubezpečte, či vrták nie je v kontakte s neznámym predmetom.</p> <p>⚠ Ubezpečte, že sa vrták s motorom na voľnobehu netočí. V opačnom prípade kontaktujte Autorizovaného Servisného Strediska, aby vykonala kontrolu a odstránenie problému.</p> <p>⚠ Vždy pevne uchopte pravú rukoväť pravou rukou a ľavú rukoväť ľavou rukou (Obr. 21). Rukoväť motorového vrtáka na jamy uchopte tak, aby palec bol proti prstom obopínajúcim rukoväť. Dávajte pozor, aby boli všetky časti tela ďaleko od špičky a od výfuku.</p> <p>⚠ Vystavenie sa vibráciám môže spôsobiť poranenia osôb, ktoré trpia problémami s obehom krvi alebo majú problémy nervového pôvodu. Ak spozorujete príznaky ako stúpnutie, strata citlivosti, zníženie normálnej sily alebo zmeny farby pokožky, obráťte sa na svojho lekára. Tieto príznaky sa zvyčajne prejavujú na prstoch, rukách a zápästiach.</p>

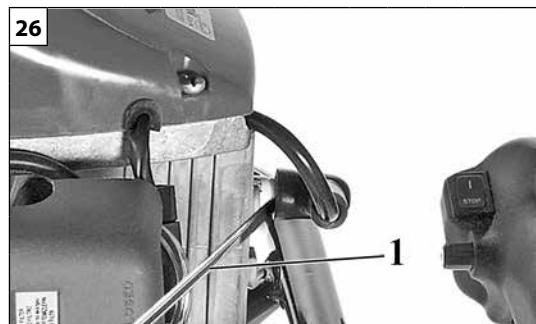
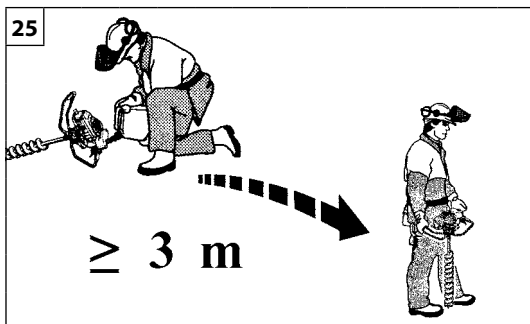

Italiano	English	Français
<p align="center">AVVIAMENTO</p>	<p align="center">STARTING</p>	<p align="center">MISE EN ROUTE</p>
<p>⚠ ATTENZIONE: osservare le istruzioni di sicurezza per la manipolazione del carburante. Spegnerne sempre il motore prima di fare rifornimento. Non aggiungere mai carburante a una macchina con il motore in funzione o caldo. Spostarsi almeno 3 m dalla posizione in cui è stato effettuato il rifornimento prima di avviare il motore (Fig.25). NON FUMARE!</p> <ol style="list-style-type: none"> 1. Pulire la superficie attorno al tappo del carburante per evitare contaminazioni. 2. Allentare lentamente il tappo del carburante. 3. Versare con attenzione la miscela di carburante nel serbatoio. Evitare versamenti. 4. Prima di rimettere il tappo del carburante, pulire e controllare la guarnizione. 5. Rimettere immediatamente il tappo del carburante stringendolo manualmente. Rimuovere eventuali versamenti di carburante. <p>⚠ ATTENZIONE: controllare se vi sono perdite di carburante e, ove presenti, eliminarle prima dell'uso. Se necessario, contattare il servizio assistenza del proprio rivenditore.</p> <p>Motore ingolfato</p> <ul style="list-style-type: none"> - Posizionare l'interruttore di massa su STOP. - Applicare uno strumento idoneo al cappuccio della candela (1, Fig. 26). - Sollevare il cappuccio della candela. - Svitare e asciugare la candela. - Aprire completamente la farfalla. - Tirare diverse volte la fune di avviamento per svuotare la camera di combustione. - Riapplicare la candela e collegare il cappuccio premendolo con decisione. - Posizionare l'interruttore di funzionamento su I, posizione di avviamento. - Portare la leva starter nella posizione OPEN, anche se il motore è freddo. - Avviare ora il motore. 	<p>⚠ WARNING: Follow safety instruction for fuel handling. Always shut off engine before fuelling. Never add fuel to a machine with a running or hot engine. Move at least 3 m from refuelling site before starting engine (Fig.25). DO NOT SMOKE!</p> <ol style="list-style-type: none"> 1. Clean surface around fuel cap to prevent contamination. 2. Loosen fuel cap slowly. 3. Carefully pour fuel mixture into the tank. Avoid spillage. 4. Prior to replacing the fuel cap, clean and inspect the gasket. 5. Immediately replace fuel cap and hand tighten. Wipe up any fuel spillage. <p>⚠ WARNING: Check for fuel leaks, if any are found, correct before use. Contact a Servicing Dealer if necessary.</p> <p>Engine is Flooded</p> <ul style="list-style-type: none"> - Set the on/off switch to STOP. - Engage a suitable tool in the spark plug boot (1, Fig. 26). - Pry off the spark plug boot. - Unscrew and dry off the spark plug. - Open the throttle wide. - Pull the starter rope several times to clear the combustion chamber. - Refit the spark plug and connect the spark plug boot, press it down firmly. - Set the on/off switch to I, the starting position. - Set the choke lever to OPEN position – even if engine is cold. - Now start the engine. 	<p>⚠ ATTENTION : respectez les consignes de sécurité sur la manipulation du carburant. Coupez toujours le moteur avant de procéder au ravitaillement. Ne faites jamais l'appoint de carburant lorsque le moteur tourne ou s'il est encore chaud. Restez à au moins 3 m de la zone de ravitaillement avant de démarrer le moteur (fig.25). NE FUMEZ PAS !</p> <ol style="list-style-type: none"> 1. Nettoyez la surface autour du bouchon de carburant afin d'éviter toute contamination. 2. Dévissez lentement le bouchon de carburant. 3. Versez soigneusement le mélange de carburant dans le réservoir. Évitez de renverser du carburant. 4. Avant de remonter le bouchon de carburant, nettoyez et inspectez le joint d'étanchéité. 5. Remontez immédiatement le bouchon de carburant et serrez-le manuellement. Essayez tout déversement de carburant <p>⚠ ATTENTION : vérifiez si le carburant fuit et, le cas échéant, éliminez les fuites avant d'utiliser la machine. Si nécessaire, faites appel au service d'assistance auprès de votre revendeur.</p> <p>Moteur noyé</p> <ul style="list-style-type: none"> - Basculez l'interrupteur de marche/arrêt sur la position STOP. - Insérez un outil adapté dans la coiffe de bougie (1, Fig. 26). - Faites levier sur la coiffe de bougie et retirez-la. - Dévissez et séchez la bougie. - Ouvrez l'accélérateur à fond. - Actionnez le lanceur à plusieurs reprises de façon à vider la chambre de combustion. - Remontez la bougie et connectez la coiffe en l'enfonçant fermement. - Basculez l'interrupteur de marche/arrêt sur I, la position de démarrage. - Passez le levier d'étrangleur sur la position OUVRIER, même si le moteur est froid. - Démarrez à présent le moteur.

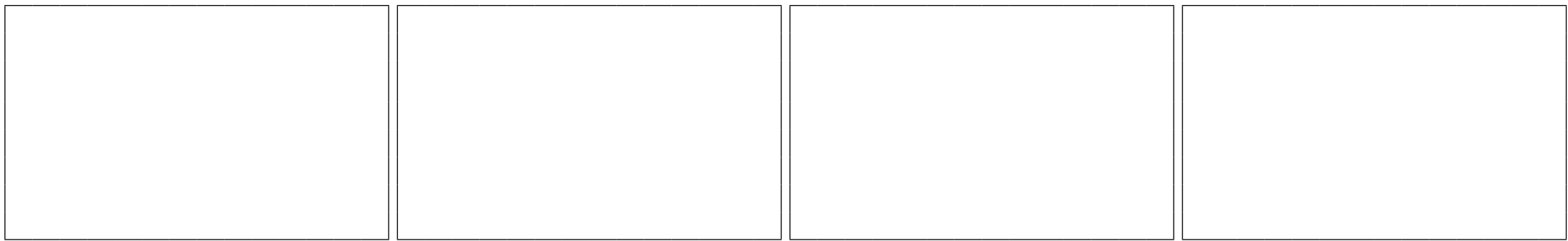

Deutsch	Español	Slovensky
<p style="text-align: center;">ANLASSEN</p>	<p style="text-align: center;">PUESTA EN MARCHA</p>	<p style="text-align: center;">ŠTARTOVANIE</p>
<p>⚠ ACHTUNG: Befolgen Sie die Sicherheitsvorschriften für die Handhabung von Treibstoff. Stellen Sie den Motor vor dem Tanken unbedingt ab. Füllen Sie niemals Treibstoff in eine Maschine mit laufendem oder heißem Motor. Entfernen Sie sich mindestens 3 m von der Stelle, an der Sie aufgetankt haben, bevor Sie den Motor starten (Abb.25). NICHT RAUCHEN!</p> <ol style="list-style-type: none"> Säubern Sie die Umgebung des Tankdeckels, um Verschmutzungen des Treibstoffs zu vermeiden. Drehen Sie den Tankdeckel langsam auf. Füllen Sie das Treibstoffgemisch vorsichtig in den Tank. Möglichst keinen Treibstoff verschütten. Säubern und kontrollieren Sie die Dichtung, bevor Sie den Tankdeckel wieder aufsetzen. Setzen Sie den Tankdeckel sofort wieder auf und drehen Sie ihn von Hand fest zu. Entfernen Sie eventuell verschütteten Treibstoff. <p>⚠ ACHTUNG: Kontrollieren Sie, ob Treibstoff austritt; Leckstellen vor dem Gebrauch beseitigen. Falls erforderlich verständigen Sie bitte Ihren Fachhändler.</p> <p>Motor ist ersoffen</p> <ul style="list-style-type: none"> - Bringen Sie den Ein-/Ausschalter in Stellung STOPP. - Setzen Sie ein geeignetes Werkzeug in die Fassung der Zündkerze ein (1, Abb. 26). - Hebeln Sie die Zündkerzenfassung ab. - Schrauben Sie die Zündkerze heraus und trocknen Sie sie. - Ziehen Sie den Gashebel bis zum Anschlag. - Ziehen Sie das Anwerfseil mehrmals durch, um die Vergaserkammer zu lüften. - Setzen Sie die Zündkerze wieder ein und setzen Sie die Zündkerzenfassung auf; drücken Sie sie fest nach unten. - Bringen Sie den Ein-/Ausschalter in Position I, die Startposition. - Bringen Sie den Chokehebel in der Stellung OFFEN, und zwar auch bei kaltem Motor. - Werfen Sie jetzt den Motor wieder an. 	<p>⚠ ATENCIÓN: seguir las instrucciones de seguridad al manipular el combustible. Apagar el motor antes del llenado. No añadir combustible a una máquina con el motor caliente o en funcionamiento. Alejarse 3 m del punto de llenado antes de poner el motor en marcha (fig.25). ¡NO FUMAR!</p> <ol style="list-style-type: none"> Limpiar la superficie en torno al tapón del combustible para evitar contaminaciones. Aflojar lentamente el tapón del combustible. Verter la mezcla de combustible con cuidado en el depósito. Evitar que el combustible se derrame. Antes de volver a poner el tapón del combustible, limpiar e inspeccionar la junta. Colocar inmediatamente el tapón y apretarlo a mano. Eliminar todo eventual residuo de combustible. <p>⚠ ATENCIÓN: comprobar que no haya fugas de combustible; si las hay, eliminarlas antes del uso. Si es necesario, contactar con el servicio de asistencia del revendedor.</p> <p>Motor ahogado</p> <ul style="list-style-type: none"> - Ajuste el interruptor de activación/desactivación en la posición STOP. - Acople una herramienta adecuada en la funda de la bujía (1, Fig. 26). - Haga palanca para sacar la funda de la bujía. - Desenrosque la bujía y séquela. - Abra el acelerador por completo. - Tire de la cuerda del motor de arranque varias veces para desahogar la cámara de combustión. - Vuelva a poner la bujía y conecte su funda; presione firmemente hacia abajo. - Ajuste el interruptor de activación/desactivación en la posición de arranque I. - Ponga la palanca de estrangulación en la posición OPEN, aunque el motor esté frío. - Ahora, arranque el motor. 	<p>⚠ POZOR: dodržiavajte bezpečnostné predpisy o manipulácii s palivom. Pred dopĺňaním paliva vždy vypnite motor. Palivo nikdy nedopĺňajte, keď je stroj alebo motor v činnosti a kým sú horúce. Pred naštartovaním motora sa presuňte aspoň o 3 m od miesta, kde ste dopĺňali palivo (obr.25). NEFAJČTE!</p> <ol style="list-style-type: none"> Očistite okolie uzáveru paliva, aby ste predišli znečisteniu nádrže. Uzáver palivovej nádrže uvoľnite pomaly. Opatrne nalejte palivovú zmes do nádrže. Zabráňte rozliatiu. Pred vrátením uzáveru na miesto očistite a skontrolujte tesnenie. Uzáver palivovej nádrže naskrutkujte na miesto, utiahnite. Poutierajte prípadne rozliate palivo. <p>⚠ POZOR: skontrolujte, či nedochádza k úniku paliva a, ak k nim dochádza, pred používaním ich odstráňte. Podľa potreby zavolajte servisné stredisko predajcu.</p> <p>Motor je zahltený</p> <ul style="list-style-type: none"> - Prepňte vypínač zapalovania Zap./Vyp. do polohy STOP. - Vsuňte vhodný nástroj pod koncovku sviečky (1, Obr.26). - Vypáčte koncovku sviečky. - Sviečku odskrutkujte a osušte. - Plynovú páčku úplne stlačte. - Potiahnite štartovacie lanko niekoľkokrát, aby sa vyčistila spaľovacia komora. - Upevnite sviečku späť a zapojte koncovku sviečky, zatlačte koncovku pevne – zmontujte ostatné časti. - Prepňte vypínač zapalovania Zap./Vyp. do štartovacej polohy I. - Páčku sytiča nastavte do OTVORENEJ polohy – aj keď je motor studený. - Teraz naštartujte motor.

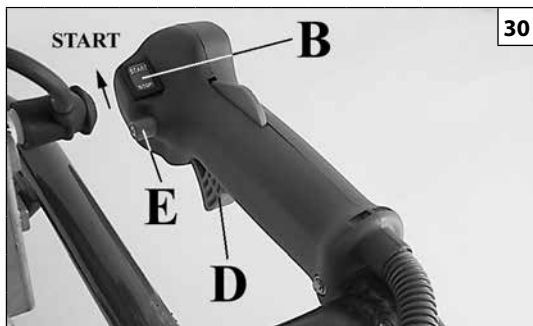
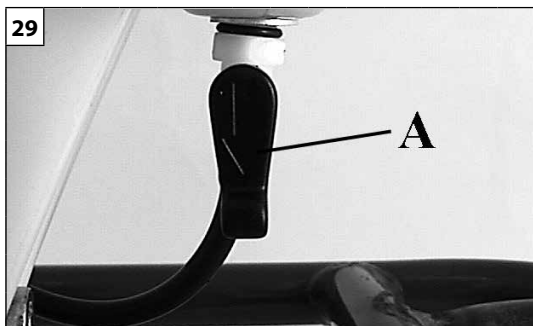

Italiano

English

Français

AVVIAMENTO

STARTING

MISE EN ROUTE

AVVIAMENTO MOTORE

Aprire il rubinetto del serbatoio (A, Fig. 29). Portare l'interruttore (B, Fig. 30) in posizione «I». Tirare la leva acceleratore (D), e bloccarla in semiaccelerazione premendo il pulsante (E), rilasciare la leva (D). Portare la leva starter (F, Fig. 31) in posizione «CLOSE». Caricare il carburatore premendo il bulbo (C, Fig. 32). Tenere saldamente l'impugnatura lato acceleratore, appoggiare la barella al corpo e tirare la funicella d'avviamento fino ad incontrare resistenza (Fig. 33).

Tirare energicamente alcune volte e, ai primi scoppi del motore, riportare la leva starter (F, Fig. 31) nella posizione originale «OPEN».

Ripetere la manovra di avviamento finché il motore non parte.

A motore avviato, premere l'acceleratore (D, Fig. 30) per sbloccarlo dalla posizione di semiaccelerazione e portare il motore al minimo.

ATTENZIONE! - Quando il motore è già caldo, non usare lo starter per l'avviamento (F, Fig. 31). Con motore al minimo la punta non deve girare.

ATTENZIONE! - In caso di bloccaggio della punta arrestare immediatamente il motore.

RODAGGIO MOTORE

Il motore raggiunge la sua massima potenza dopo 5÷8 ore di lavoro.

Durante questo periodo di rodaggio non fare funzionare il motore a vuoto al massimo numero di giri per evitare eccessive sollecitazioni.

ATTENZIONE! - Durante il rodaggio non variare la carburazione per ottenere un presunto incremento di potenza; il motore potrebbe esserne danneggiato.

NOTA: è normale che un motore nuovo emetta fumo durante e dopo il primo utilizzo.

STARTING THE ENGINE

Open the fuel tap (A, Fig. 29). Put switch (B, Fig. 30) in the «I» position. Pull throttle lever (D) and lock it in the half-throttle position by pressing button (E), then release lever (D), put the choke lever (F, Fig. 31) in position «CLOSE». Fill the carburetor by pushing primer bulb (C, Fig. 32). Grip the handle on the throttle side, lean the bar against your body and pull the starter rope until it meets resistance (Fig. 33).

Pull the starter rope hard a few times and when the engine begins to turn, bring the choke lever (F, Fig. 31) back to the original position «OPEN». Repeat the procedure until the engine starts.

Once the engine is running, press the throttle (D, Fig. 30) to release it from the half-throttle position and let the engine idle.

WARNING! - Do not use the choke when starting a hot engine (F, Fig. 31). When the engine is idling, the bit should not turn.

WARNING! - If the bit jams stop the engine immediately.

BREAKING-IN THE ENGINE

The engine reaches the maximum power after 5÷8 hours of activity.

During this period of breaking-in do not make the machine function idly at full throttle, to avoid excessive functioning stress.

WARNING! - During the breaking-in period do not vary the carburation to obtain a presumed power increment; the engine can be damaged.

NOTE: It is normal for smoke to be emitted from a new engine during and after first use.

DEMARRAGE DU MOTEUR

Ouvrez le robinet du réservoir (A, Fig. 29). Mettez l'interrupteur (B, Fig. 30) sur «I». Tirez le levier de l'accélérateur (D) et bloquez-le en demi-accélération en appuyant sur le bouton (E); relâchez le levier (D). Mettez le levier starter (F, Fig. 31) sur «CLOSE». Remplir le carburateur en agissant sur la pompe (C, Fig. 32). Tenez fermement la poignée côté accélérateur, appuyez la brancard contre vous et tirez le lanceur de démarrage jusqu'à ce que vous sentiez une certaine résistance (Fig. 33).

Tirez énergiquement plusieurs fois et aux premières détonations, remplacez le levier starter (F, Fig. 31) dans sa position d'origine «OPEN». Répétez la manœuvre de démarrage jusqu'à ce que le moteur parte.

Une fois parti, appuyez sur l'accélérateur (D, Fig. 30) pour le débloquer de la position de demi-accélération et mettez le moteur au ralenti.

ATTENTION! - Lorsque le moteur est chaud n'utilisez pas le starter pour démarrer (F, Fig. 31). Quand le moteur est au ralenti le mèche ne doit absolument pas tourner.

ATTENTION! - En cas de blocage de la mèche arrêtez immédiatement le moteur.

RODAGE MOTEUR

Le moteur atteint sa puissance maximale au bout de 5 à 8 heures de travail.

Au cours de cette période de rodage, ne faites pas tourner le moteur à vide au régime maxi pour lui éviter des efforts inutiles.

ATTENTION! - Durant le rodage, ne modifiez pas la carburation en vue d'augmenter la puissance; vous risquez seulement d'endommager le moteur.

REMARQUE : il est normal qu'un moteur neuf dégage de la fumée durant et après la première utilisation.







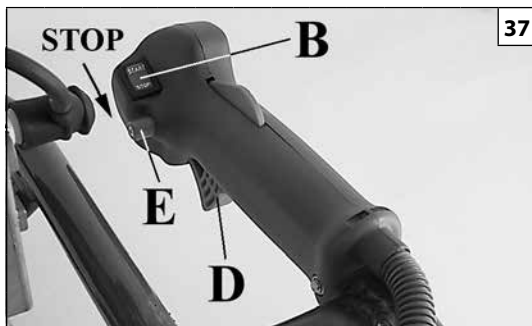



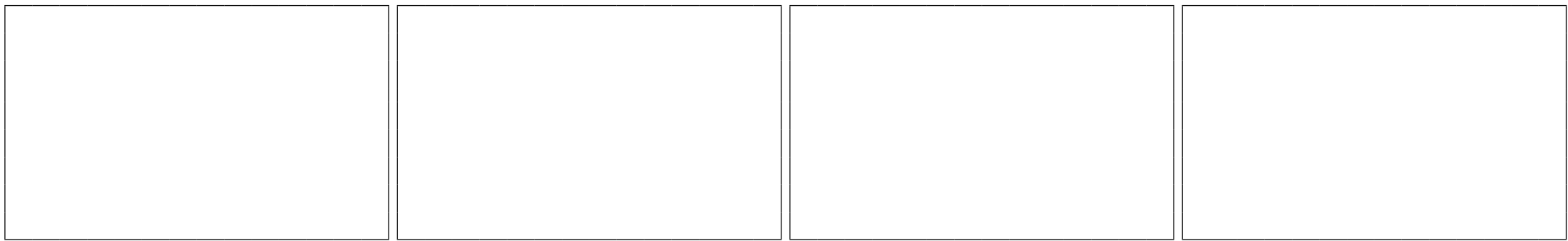







33

Deutsch	Español	Slovensky
<p style="text-align: center;">ANLASSEN</p>	<p style="text-align: center;">PUESTA EN MARCHA</p>	<p style="text-align: center;">ŠTARTOVANIE</p>
<p>ANLASSEN DES MOTORS Kraftstoffhahn (A, Abb. 29) öffnen. Ein/Aus-Schalter (B, Abb. 30) in «I» - Stellung bringen. Gashebel (D) anziehen und mit Halbgasarretierung (E) in Halb gasstellung verriegeln; danach den Gashebel (D) loslassen und den Chochebel (F, Abb. 31) in Stellung «CLOSE» bringen. Drücken Sie Starterpumpe (C, Abb. 32). Mit der linken Hand den Griff (mit dem Gashebel) festhalten, das andere Griffrohr am Körper anpressen und das Anlaßseil ziehen, bis Widerstand bemerkbar wird (Abb. 33). Dann engine Male kräftig ziehen und wenn der Motor angesprungen ist, den Chakehebel (F, Abb. 31) in seine ursprüngliche Stellung «OPEN» bringen. Den Startvorgang solange wiederholen, bis der Motor angesprungen ist. Sobald der Motor angesprungen ist, den Gashebel (D, Abb. 30) anziehen, um ihn der Stellung «Halbgas» lösen und den Motor auf Leerlauf bringen.</p> <p>⚠ ACHTUNG! - Bei warmem Motor soll zum Starten der Starterhebel nicht verwendet werden (F, Abb. 31). Bei Leerlaufdrehzahl, darf die Bohrspitze drehen.</p> <p>⚠ ACHTUNG! - Wenn der Bohrer blockiert den Motor sofort anhalten.</p> <p>EINLAUFEN DES MOTORS Der Motor erreicht seine volle Leistungskraft nach 5-8 Arbeitsstunden. Lassen Sie den Motor während dieser Einlaufzeit nicht leer auf Hochtouren laufen, um eine übermäßige Beanspruchung zu vermeiden.</p> <p>⚠ ACHTUNG! - Während der Einlaufzeit darf die Vergasung nicht verstellt werden, um eine vermeintliche Leistungssteigerung zu erzielen; der Motor könnte dadurch beschädigt werden.</p> <p>HINWEIS: Es ist vollkommen normal, dass der Motor während und nach dem ersten Gebrauch etwas raucht.</p>	<p>PUESTA EN MARCHA Abra el grifo del depósito (A, Fig. 29). Ponga el interruptor (B, Fig. 30) en posición «I». Tire la palanca del acelerador (D) y bloquéela en semiaceleración apretando el botón (E), suelte la palanca (D). Ponga el cebador (F, Fig. 31) en posición «CLOSE». Cebear el carburador pulsando la burbuja transparente (C, Fig. 32). Tenga firmemente la empuñadura del lado del acelerador, apoye el bastidor al cuerpo y tire la cuerda de arranque hasta que encuentre resistencia (Fig. 33). Tire enérgicamente algunas veces y, a las primeras explosiones del motor, ponga el cebador (F, Fig. 31) en la posición original «OPEN». Repita la operación de encendido hasta que el motor arranque. Con el motor en marcha, apriete el acelerador (D, Fig. 30) para desbloquearlo de la posición de semiaceleración y deje el motor en ralenti.</p> <p>⚠ ATENCION! - Cuando el motor ya está caliente, no emplee el cebador para la puesta en marcha (F, Fig. 31). Con el motor en ralenti la broca no tiene que girar nunca.</p> <p>⚠ ATENCION! - En caso de bloqueo de la broca parar inmediatamente el motor.</p> <p>RODAJE DEL MOTOR El motor alcanza su potencia máxima al cabo de 5-8 horas de trabajo. Durante este período de rodaje, no haga funcionar el motor sin carga al régimen máximo para evitar un esfuerzo excesivo.</p> <p>⚠ ATENCIÓN. Durante el rodaje, no modificar la carburación con el propósito de aumentar la potencia, el motor podría dañarse.</p> <p>NOTA: es normal que un motor nuevo emita humo durante y después del primer uso.</p>	<p>ŠTARTOVANIE MOTORA Otvorte kohútik nádrže (A, Obr. 29). Nastavte vypínač (B, Obr. 30) do polohy «I». Zatiahnite páčku plynu (D), a zablokujte ju na polovičnom plyne stlačením tlačidla (E), uvoľnite páčku (D). Nastavte sýtič (F, Obr. 31) do polohy «CLOSE». Nasajte palivo stlačením pumpičky (C, Obr. 32). Držte pevne rukoväť na strane plynu, opríte opierku o telo a zatiahnite štartovacie lanko, až kým nepríde k odporu (Obr. 33). Niekoľkokrát silno zatiahnite a pri prvých naskočeníach motora uveďte páčku sýtiča (F, Obr. 31) do pôvodnej polohy «OPEN». Štartovací manéver opakujte, až kým motor nenaskočí. S naštartovaným motorom stlačte páčku plynu (D, Obr. 30), aby ste ju odblokovali z polohy na polovičný plyn a motor nastavili na voľnobeh.</p> <p>⚠ UPOZORNENIE! - Ak je motor už teplý, nepoužívajte na štartovanie sýtič (F, Obr. 31). S motorom na voľnobehu sa vrták nesmie točiť.</p> <p>⚠ UPOZORNENIE! - V prípade zablokovania vrtáku okamžite zastavte motor.</p> <p>ZÁBEH MOTORA Motor dosiahne svojho maximálneho výkonu po 5-8 hodinách práce. V dobe zábehu nenechávajte motor bežať na voľnobeh pri maximálnych otáčkach, aby sa príliš nezaťažoval.</p> <p>⚠ UPOZORNENIE! - V dobe zábehu nemeňte karburáciu s cieľom zvýšiť výkon; motor by sa mohol poškodiť.</p> <p>Pozn: je normálne, že nový motor počas prvého použitia dymí.</p>



Italiano	English	Français
<p align="center">ARRESTO MOTORE</p>	<p align="center">STOPPING THE ENGINE</p>	<p align="center">ARRET DU MOTEUR</p>
<p>ARRESTO MOTORE Portare la leva acceleratore al minimo (D, Fig. 37) ed attendere alcuni secondi per permettere il raffreddamento del motore. Spegner il motore, riportando l'interruttore di massa (B) nella posizione di «STOP».</p> <p>⚠ ATTENZIONE - La punta continua a ruotare per qualche secondo anche dopo aver rilasciato la leva acceleratore.</p>	<p>STOPPING THE ENGINE Bring the throttle to the idle position (D, Fig. 37) and wait until the engine cools. Switch off the engine by putting the on/off switch (B) in the «STOP» position.</p> <p>⚠ WARNING - The bit continues to rotate for a few seconds after the throttle trigger is released.</p>	<p>ARRET DU MOTEUR Portez le levier de l'accélérateur au régime du ralenti (D, Fig. 37) et attendez quelques secondes afin que le moteur se refroidisse. Arrêtez le moteur en replaçan l'interrupteur de masse (B) sur le «STOP».</p> <p>⚠ ATTENTION - Le foret continue de tourner quelques secondes après avoir relâché le levier d'accélérateur.</p>
<p align="center">UTILIZZO</p>	<p align="center">USE</p>	<p align="center">UTILISATION</p>
<p>Tecniche di Lavoro</p> <p>⚠ ATTENZIONE – Prima dell'uso della macchina controllare che la leva acceleratore torni in posizione di minimo, lo stato di usura della punta e il corretto montaggio della punta. Non usare la trivella con punte danneggiate, eccessivamente usurate o non correttamente montate.</p> <p>⚠ ATTENZIONE – Se la punta rimane intrappolata nel foro mollare la leva acceleratore e spegnere immediatamente la macchina portando l'interruttore di massa (B, Fig. 37) nella posizione di STOP.</p> <p>⚠ ATTENZIONE – Per ridurre il rischio di lesioni personali non toccare mai la punta o il mandrino con la mano o qualsiasi parte del vostro corpo.</p> <p>⚠ ATTENZIONE – Per evitare che l'operatore compia sforzi eccessivi o incorra in situazioni di pericolo estrarre la mototrivella dal foro in verticale in modo che la punta esca dritta.</p> <p>Lavoro con prolunga (accessorio speciale, Fig. 38) Non montare la prolunga fino a quando tutta la lunghezza della punta è nel foro.</p>	<p>Working Techniques</p> <p>⚠ WARNING – Before using the machine, check that the throttle trigger returns to the idle position. Also check the tightness and condition of the drilling bit. Do not use the auger with bits that are damaged, excessively worn or incorrectly fitted.</p> <p>⚠ WARNING – If the bit becomes trapped in the drillhole, release the throttle trigger and immediately switch off the machine by setting the on/off switch (B, Fig. 37) to the STOP position.</p> <p>⚠ WARNING – To reduce the risk of personal injury, never touch a rotating bit or spindle with your hand or any other part of your body.</p> <p>⚠ WARNING – To prevent overexertion or hazardous situations, extract the earth auger from the drillhole vertically so that the bit comes out straight without canting.</p> <p>Using the extension (special accessory, Fig. 38) Do not fit the extension until the full length of the bit is in the hole.</p>	<p>Techniques de travail</p> <p>⚠ ATTENTION – Avant d'utiliser l'outil, s'assurer que le levier d'accélérateur tourne au ralenti, vérifier les conditions du foret et s'il est monté correctement. Ne pas utiliser la tarière si le foret est endommagé, trop usé et monté de façon incorrecte.</p> <p>⚠ ATTENTION – Si le foret reste bloqué dans le terrain, relâcher le levier d'accélérateur et couper le moteur en mettant l'interrupteur (B, Fig. 37) sur la position STOP.</p> <p>⚠ ATTENTION – Pour réduire le risque de se blesser, ne jamais toucher ni s'approcher du foret ou du mandrin.</p> <p>⚠ ATTENTION – Pour éviter de fournir des efforts excessifs ou de se trouver dans une situation dangereuse, l'opérateur devra extraire la tarière à la verticale de sorte que le foret résulte tourné vers le bas.</p> <p>Opération nécessitant une rallonge (accessoire spécial, Fig. 38) Ne pas monter la rallonge tant que le foret pénètre complètement dans le terrain.</p>





Deutsch	Español	Slovensky
<p align="center">MOTOR ABSTELLEN</p>	<p align="center">PARADA DEL MOTOR</p>	<p align="center">ZASTAVENIE MOTORA</p>
<p>MOTOR ABSTELLEN Den Gashebel in Leerlauf stellung (D, Abb. 37) bringen und einige Sekunden warten, um den Motor abkühlen zu lassen. Danach den Motor anhalten; dazu ist der Ein-/Aus-Schalter (B) in Stellung «STOP» zu bringen.</p> <p> ACHTUNG - Die Spitze läuft einige Sekunden lang nach Loslassen des Gashebels nach.</p>	<p>PARADA DEL MOTOR Ponga la palanca del acelerador en ralenti (D, Fig. 37) y espere algunos minutos hasta que el motor enfíe. Apague el motor, poniendo el interruptor de masa (B) en la posición de «STOP».</p> <p> ATENCIÓN - La punta sigue girando unos segundos después de que se suelta la palanca del acelerador.</p>	<p>ZASTAVENIE MOTORA Nastavte páčku plynu na voľnobeh (D, Obr. 37) a počkajte niekoľko sekúnd, aby motor vychladol. Motor vypnite nastavením vypínača zapalovania (B) do polohy «STOP».</p> <p> POZOR - Špička sa bude otáčať ešte niekoľko sekúnd aj po pustení plynovej páky.</p>
<p align="center">GEBRAUCH</p>	<p align="center">UTILIZACION</p>	<p align="center">POUŽITIE</p>
<p>Arbeitstechniken</p> <p> ACHTUNG – Vor Benutzung des Geräts die Rückführung des Gashebels auf Leerlaufposition, den Verschleißzustand und den vorschriftsmäßigen Einbau der Spitze überprüfen. Das Erdbohrgerät niemals mit beschädigten, übermäßig abgenutzten oder nicht einwandfrei montierten Spitzen verwenden.</p> <p> ACHTUNG – Sollte sich die Spitze im Bohrloch verkanten, sofort den Gashebel loslassen und das Gerät abschalten, hierzu den Masseschalter (B, Abb. 37) auf STOP stellen.</p> <p> ACHTUNG – Um die Verletzungsgefahr zu verringern, die Spitze oder die Gewindgänge nicht mit der Hand oder anderen Körperteilen berühren.</p> <p> ACHTUNG – Zur Vermeidung eines übermäßigen Kraftaufwands durch den Bediener oder etwaiger Gefahrensituationen sollte das Erdbohrgerät stets senkrecht mit gerader Spitze aus dem Bohrloch gehoben werden.</p> <p>Arbeitseinsatz mit Verlängerung (Sonderzubehör, Abb. 38) Die Verlängerung erst dann anbringen, wenn die Spitze in voller Länge im Bohrloch eingedrungen ist.</p>	<p>Técnicas de trabajo</p> <p> ATENCIÓN – Antes del uso de la máquina, comprobar que la palanca del acelerador regrese a la posición de mínimo, observar el grado de desgaste de la punta y verificar su montaje correcto. No utilizar la ahoyadora con puntas dañadas, demasiado desgastadas o no correctamente montadas.</p> <p> ATENCIÓN – Si la punta queda atrapada en el orificio, soltar la palanca del acelerador y apagar la máquina inmediatamente poniendo el interruptor de masa (B, Fig. 37) en STOP.</p> <p> ATENCIÓN – Para limitar el riesgo de lesiones personales, no tocar nunca la punta o el mandril con la mano o cualquier otra parte del cuerpo.</p> <p> ATENCIÓN – Para evitar que el operador se tenga que esforzar demasiado o incurra en situaciones de peligro, extraer la ahoyadora del orificio verticalmente, de modo que la punta salga derecha.</p> <p>Trabajo con prolongador (accesorio especial, Fig. 38) No montar el prolongador hasta que la longitud completa de la punta no esté dentro del orificio.</p>	<p>Pracovné techniky</p> <p> POZOR – Pred používaním stroja skontrolujte, či sa plynová páčka vrátila do polohy minima, okrem toho skontrolujte opotrebovanie a správnu montáž špičky. Vrták na jamy nepoužívajte, ak je špička poškodená, nadmerne opotrebovaná alebo nesprávne namontovaná.</p> <p> POZOR – Ak špička ostane uviaznutá v jame, uvoľnite plynovú páčku a stroj okamžite vypnite presunutím vypínača (B, Obr. 37) do polohy STOP.</p> <p> POZOR – Aby ste znížili nebezpečenstvo osobných poranení, nikdy sa nedotýkajte špičky ani hriadeľa rukou ani inou časťou tela.</p> <p> POZOR – Aby ste zabránili tomu, že pracovník bude musieť vynaložiť veľkú silu alebo bude ohrozený, vyťahujte motorový vrták vo vertikálnej polohe, aby sa špička vytiahla rovno von.</p> <p>Práca s nastavcom (špeciálne príslušenstvo, Obr. 38) Nadstavec nemontujte, kým nebude v jame celá dĺžka vrtáka.</p>

Italiano	English	Français
UTILIZZO	USE	UTILISATION
<p>⚠ ATTENZIONE – Iniziare a forare con la prolunga già montata aumenta il rischio di lesioni personali, perché l'altezza della macchina è più alta e non può essere tenuta sotto controllo. Per questa ragione l'albero deve essere rimosso prima di estrarre la punta dal foro.</p> <p>⚠ Il contatto della mototrivella in rotazione con oggetti estranei presenti nel terreno e il conseguente rallentamento o arresto della mototrivella può generare forze reattive di rotazione. Il trasferimento di tali forze può indurre la rotazione improvvisa del motore e delle impugnature in senso antiorario e determinare la perdita di controllo o far sì che l'impugnatura urti violentemente l'operatore e lo getti a terra con il rischio di lesioni gravi.</p> <p>⚠ ATTENZIONE! - Durante il lavoro tenere saldamente, con entrambe le mani, le impugnature per riuscire ad opporre una buona resistenza nel caso in cui la punta della mototrivella incontri un ostacolo nel terreno (sassi, radici, ecc.)</p> <p>⚠ ATTENZIONE! - Seguire sempre le norme di sicurezza. La mototrivella deve essere utilizzata solamente per effettuare perforazioni del terreno. Non perforare asfalto, cemento o altri materiali lapidi. È proibito applicare alla presa di forza della mototrivella utensili o applicazioni che non siano quelli indicati dal costruttore. Non utilizzare la macchina come leva per sollevare, spostare o spezzare oggetti, ne bloccarla su sostegni fissi.</p>	<p>⚠ WARNING – Starting a hole with the extension already fitted increases the risk of personal injury because the machine is then at chest height and cannot be kept properly under control. For the same reason, the shaft extension must be removed before the bit is pulled out of the hole.</p> <p>⚠ Striking a hard object in the earth with the turning auger and the resulting slowing or stopping of the auger creates reactive forces. The transfer of rotational (reactive) forces can cause the auger powerhead and handles to rotate suddenly in a counterclockwise direction and can result in loss of control or cause the handle frame to hit the operator or throw him to the ground, resulting in serious injury.</p> <p>⚠ WARNING! – While working firmly hold, with both hands, the handle to be able to oppose good resistance in case the bit finds an obstacle in the soil (stones, roots, etc.).</p> <p>⚠ WARNING - Always follow the safety rules. The earth augers must only be used to drill ground. Do not drill into asphalt, concrete or other stone materials. It is forbidden to apply tools or applications other than the ones indicated by the manufacturer onto the p.t.o. of the earth augers. Do not use the machine as a lever to lift, move or break objects, nor clamp it on fixed supports.</p>	<p>⚠ ATTENTION – Le risque augmente si l'on commence à perforen en ayant déjà monté la rallonge car l'outil devient plus haut et donc moins contrôlable. Il faudra donc démonter l'arbre avant d'extraire le foret du terrain.</p> <p>⚠ Si la tarière entre en contact avec des corps étrangers présents dans le terrain, elle commencera à ralentir ou pourra même s'arrêter et engendrer des forces réactives de rotation. De telles forces peuvent brusquement faire tourner le moteur et les poignées dans le sens inverse des aiguilles d'une montre. L'opérateur risque de perdre le contrôle de la machine et la poignée peut le heurter violemment, le jeter au sol avec le risque de le blesser grièvement.</p> <p>⚠ ATTENTION - Durant le travail, tenir les poignées des deux mains pour être prêt à assurer une bonne résistance au cas où la pointe du trépan motorisé rencontrerait un obstacle dans le terrain (pierres, racines, etc...).</p> <p>⚠ ATTENTION - Respectez toujours les règlements de sécurité. La tarière ne doit être utilisée que pour perforen le terrain. Ne pas perforen l'asphalte, le ciment ou d'autres matériaux pierreux. Il est interdit d'appliquer à la prise de force de la tarière, des équipements ou des applications qui ne correspondent pas à ceux qu'a indiqué le constructeur. Ne pas utiliser la machine pour soulever quoi que ce soit, déplacer ou casser des objets, et ne pas la bloquer sur des supports fixes.</p>

Deutsch	Español	Slovensky
GEBRAUCH	UTILIZACIÓN	POUŽITIE
<p>⚠ ACHTUNG – Der Bohrbeginn mit montierter Verlängerung erhöht die Gefahr persönlicher Verletzungen, da die Maschine höher ist und nicht unter Kontrolle gehalten werden kann. Aus diesem Grund die Welle vor Herausziehen der Spitze aus dem Boden abnehmen.</p> <p>⚠ Die Berührung des Erdbohrgeräts bei drehendem Werkzeug mit bodenseitigen Fremdkörpern und das daraus resultierende Abbremsen bzw. Anhalten des Erdbohrgeräts kann drehbedingte Reaktionskräfte zur Folge haben. Die Übertragung dieser Kräfte kann die plötzliche Drehung des Motors und der Griffe gegen den Uhrzeigersinn, den Verlust der Gerätekontrolle oder heftige Stöße des Griffs auf den Bediener verursachen, der möglicherweise ins Stürzen kommt und schweren Verletzungen ausgesetzt ist.</p> <p>⚠ ACHTUNG - Während der Arbeit müssen die Griffe mit beiden Händen kräftig festgehalten werden, um einen guten Widerstand leisten zu können, wenn der Bohrer des Benzin-Erdlochbohrers auf ein Hindernis im Erdboden stößt (Steine, Wurzeln usw.).</p> <p>⚠ ACHTUNG - Beachten Sie immer die Sicherheitsbestimmungen. Der Erdbohrgeräts darf ausschließlich zum Bohren im Boden verwendet werden. Keinen Asphalt, Zement oder andere Steinwerkstoffe bohren. Es ist verboten, die Zapfwelle des Erdbohrgeräts für andere als die vom Hersteller angegebenen Verwendungsweisen zu benutzen. Es ist untersagt andere Materialien damit zu schneiden. Benutzen Sie die Heckenscher nicht als Werkzeug zum Heben, Verschieben oder Zerkleinern von Gegenständen und niemals auf Halterungen als ortsfestes Gerät.</p>	<p>⚠ ATENCIÓN – Si se empieza a perforar con el prolongador ya montado, el riesgo de lesiones personales es mayor, porque la altura de la máquina aumenta y entonces resulta imposible mantenerla bajo control. Por este motivo, el eje se debe quitar antes de extraer la punta del orificio.</p> <p>⚠ El contacto de la ahoyadora en rotación con objetos extraños presentes en el suelo y la consiguiente ralentización o parada de la ahoyadora pueden generar fuerzas reactivas de rotación. La transferencia de estas fuerzas puede inducir la rotación improvisa del motor y de las empuñaduras en sentido contrario a las agujas del reloj, causar la pérdida de control y determinar que la empuñadura golpee violentamente y arroje al suelo al operador, con riesgo de lesiones graves.</p> <p>⚠ ATENCION - Durante el trabajo, sujete las empuñaduras firmemente con ambas manos para oponer una buena resistencia en el caso de que la ahoyadora encuentre un obstáculo en el suelo (piedras, raíces, etc.).</p> <p>⚠ ATENCION - Respetar siempre las normas de seguridad. El mototaladro se debe de utilizar sólo para realizar perforaciones del terreno. No perforar asfalto, cemento u otros materiales lapídeos. Está prohibido aplicar a la toma de fuerza del mototaladro utensilios o aplicaciones que no sean los indicados por el constructor. No utilizar la máquina como palanca para levantar, desplazar o partir objetos, ni bloquearla con soportes fijos.</p>	<p>⚠ POZOR – Ak by ste začali vrtáť s nadstavcom od začiatku, zvýši sa riziko osobných úrazov, pretože výška stroja bude väčšia a nebude možné udržiavať ho pod kontrolou. Preto treba hriadeľ vybrať skôr ako sa vyberie špička z jamy.</p> <p>⚠ UPOZORNENIE! - Kontakt otáčajúceho sa motorového vrtáka s cudzími predmetmi v zemi a následné spomalenie alebo zastavenie motorového vrtáka môže spôsobiť reakciu voči otáčaniu. Prenos takejto sily môže spôsobiť neočakávanú rotáciu motora a rukoväti v opačnom smere a byť príčinou straty kontroly, možnosti prudkého zásahu pracovníka rukoväťou alebo odhodenia zeminu s nebezpečenstvom vážneho poranenia.</p> <p>⚠ UPOZORNENIE! - Pri práci držte rukoväť pevne obidvoma rukami, aby ste mohli prekonať odpor v prípade, že zemný vrták narazí na prekážku v zemi (kamene, korene, atď.).</p> <p>⚠ UPOZORNENIE! - Vždy dodržiavajte pravidlá bezpečnosti. Motorový zemný vrták musí byť používaný iba na vrtanie do zeme. Nevrtajte asfalt, cement ani iné kameninové materiály. Na zemný vrták je zakázané upevňovať náradia a zariadenia, ktoré nie sú stanovené výrobcom. Nepoužívajte stroj ako páku pre dvíhanie, posúvanie alebo delenie predmetov. Neupínajte ju do stabilných stojanov.</p>

Italiano	English	Français
UTILIZZO	USE	UTILISATION
<p>USI VIETATI</p> <p>⚠ Il contatto con fili o cavi elettrici può causare lesioni gravi o mortali dovute alla corrente elettrica. Questa unità non è isolata. Per ridurre il rischio di danni a cose o lesioni a persone, prestare sempre attenzione ai percorsi dei tubi interrati e dei cavi aerei.</p> <ul style="list-style-type: none"> - Non lavorare vicino a fili elettrici. - Lavorare solo quando la visibilità e la luce sono sufficienti per vedere chiaramente. - Arrestare il motore prima di appoggiare la macchina. - Prestare particolare attenzione e allarme, quando si indossano le protezioni uditive, in quanto tali apparecchiature possono limitare la capacità di ascoltare i suoni indicanti i rischi (inviti, segnali, avvertimenti, ecc.) - Siate estremamente cauti quando si lavora su pendii o terreni sconnessi. - Per ridurre il rischio di caduta, prestare attenzione quando si trasporta o si aziona la macchina su fondi sdruciolevoli con presenza di terreni bagnati, ghiacciati o innevati. - Mantenere sempre asciutte e pulite le impugnature. - Arrestare sempre la mototrivella se la punta colpisce un oggetto estraneo. Ispezionare la macchina e fare riparare le parti danneggiate, se necessario. - Iniziare a perforare accelerando gradualmente in modo che la punta entri nel terreno in modo scorrevole. - Coprire e contrassegnare visibilmente i fori di trivellazione per evitare la caduta di persone nei fori del terreno. 	<p>PROHIBITED USE</p> <p>⚠ Contact with electrical cables or wires can cause serious injury or death as a result of electrical shock. This unit is not insulated. To reduce the risk of electrocution and damage to property, always be alert for underground pipes and cable for overhead wires.</p> <ul style="list-style-type: none"> - Do not work near electrical cables. - Work only in conditions offering sufficient visibility and light to see clearly. - Stop the engine before setting the machine down. - Be particularly cautious and alert when wearing ear protectors, as these can restrict your ability to hear sounds indicating danger (shouts, signals, warnings, etc.) - Be extremely careful when working on slopes or uneven surfaces. - To reduce the risk of falling, be careful when carry or operating the machine in slippery conditions when the ground is wet, icy or snow covered. - Always keep the handles dry and clean. - Always stop the auger if the drill bit strikes a foreign object. Inspect the machine and have damaged parts repaired, if necessary. - Start drilling by gradually accelerating so that the bit enters the ground smoothly. - Cover and clearly mark boreholes, to prevent anyone from stepping in a hole. 	<p>USAGES INTERDITS</p> <p>⚠ Éviter tout contact avec des fils ou des câbles électriques qui peuvent entraîner de graves lésions, voire la mort. Ce groupe n'est pas isolé. Pour réduire le risque de dommages ou de blessures, toujours contrôler le parcours des tubes enfouis et des câbles aériens.</p> <ul style="list-style-type: none"> - Ne vous approchez pas des fils électriques. - Travaillez uniquement lorsque la visibilité et l'éclairage sont suffisants. - Arrêter le moteur avant de poser la machine. - Soyez particulièrement attentif et vigilant lorsque vous portez des casques de protection car de tels équipements peuvent limiter la capacité d'entendre les signaux sonores d'avertissement (alarmes, signaux d'avertissement, etc.) - Soyez particulièrement prudents lorsque vous travaillez sur les terrains en pente ou accidentés. - Pour réduire le risque de chute, transporter et actionner l'outil avec précaution lorsque le terrain est glissant (eau, neige, verglas, etc..). - Veillez à ce que les poignées soient toujours propres et sèches. - Toujours arrêter la tarière si le foret rencontre un corps étranger. Contrôler attentivement l'outil et faire réparer les parties endommagées si nécessaire. - Commencer à perforer en accélérant progressivement de sorte que le foret s'enfonce sans à-coups dans le terrain. - Couvrir les points de forage et les signaler clairement pour éviter d'y tomber.

Deutsch	Español	Slovensky
GEBRAUCH	UTILIZACIÓN	POUŽITIE
<p>VERBOTENER EINSATZ</p> <p> Die Berührung mit Stromkabeln kann aufgrund der damit verbundenen Stromschlaggefahr schwere oder tödliche Verletzungen verursachen. Dieses Gerät verfügt nicht über eine Isolierung. Um die Gefahr von Personen- oder Sachschäden zu verringern, stets auf den Verlauf von unterirdischen Rohren oder Oberleitungen achten.</p> <ul style="list-style-type: none"> - Arbeiten Sie niemals in der Nähe von elektrischen Leitungen. - Arbeiten Sie nur, wenn Sicht und Lichtverhältnisse ein sicheres Arbeiten gestatten. - Stellen Sie den Motor vor Absetzen der Heckenschere ab. - Achten Sie besonders auf Alarmer bei Verwendung der Schutzausrüstung, denn diese Ausrüstungen können das Hören von Warntönen (Aufforderungen, Signale, Warnungen usw.) beeinträchtigen. - Seien Sie besonders vorsichtig bei der Arbeit am Hang oder auf unebenem Gelände. - Zur Verringerung der Sturzgefahr ist beim Transport oder Einschalten des Geräts auf rutschigem, nassem, gefrorenem oder schneebedecktem Boden größtmögliche Vorsicht geboten. - Die Handgriffe stets trocken und sauber halten. - Das Erdbohrgerät sofort anhalten, wenn die Spitze gegen Fremdkörper stößt. Das Gerät überprüfen und ggf. beschädigte Teile reparieren lassen. - Beim Bohren allmählich Gas geben, damit die Spitze langsam in den Boden eindringen kann. - Die Bohrlöcher abdecken und deutlich markieren, um das Hineinstürzen von Personen zu verhindern. 	<p>USOS NO ADMITIDOS</p> <p> El contacto con conductores o cables eléctricos puede causar lesiones graves o mortales. Esta unidad no está aislada. Para limitar el riesgo de daños materiales y lesiones personales, prestar atención al recorrido de los tubos enterrados y de los cables aéreos.</p> <ul style="list-style-type: none"> - No trabajar cerca de cables eléctricos. - Trabajar sólo cuando la visibilidad y la luz sean suficientes para ver claramente. - Parar el motor antes de apoyar la máquina. - Prestar atención especialmente cuando se estén utilizando dispositivos de protección que pueden limitar la capacidad de oír sonidos que indican riesgos (avisos, señales, advertencias, etc.). - Tener mucho cuidado al trabajar en pendiente o sobre terrenos irregulares. - Para limitar el riesgo de caídas, prestar atención al transportar o accionar la máquina sobre firmes resbaladizos, en caso de suelo mojado, helado o nevado. - Mantener siempre secas y limpias las empuñaduras. - Parar la ahoyadora si la punta da contra un objeto extraño. Inspeccionar la máquina y hacer reparar las partes que se hayan dañado. - Comenzar a perforar acelerando gradualmente, de modo que la punta entre en el suelo de modo fluido. - Cubrir y marcar los orificios realizados en el suelo para evitar la caída de personas. 	<p>ZAKÁZANÉ POUŽITIE</p> <p> Kontakt s drôtmi alebo elektrickými káblami môže spôsobiť vážne zranenia alebo aj smrť následkom zásahu elektrickým prúdom. Táto jednotka nie je izolovaná. Aby ste znížili riziko poškodenia alebo osobných zranení, dávajte vždy pozor na potrubia pod zemou a káble nad zemou.</p> <ul style="list-style-type: none"> - Nepracujte v blízkosti elektrických vedení. - Pracujte iba pri dostatočnej viditeľnosti a svetle, aby ste jasne videli. - Pred položením motorová píla na zem ho zastavte. - Mimoriadny pozor dávajte pri nosení osobných ochranných prostriedkov, pretože tieto pomôcky môžu ovplyvniť počúvanie výstražných znamení (zvolania, signály, upozornenia a pod.) - Mimoriadny pozor dávajte pri práci na svahoch alebo nerovnom teréne. - Aby ste znížili riziko pádu, dávajte pri prenose stroja alebo počas prevádzky na šmyklavom, mokrom, zľadovatelom alebo zasneženom povrchu veľký pozor. - Rukoväte udržiavajte vždy suché a čisté. - Ak špička zasiahne cudzí predmet, motorový vrták vždy zastavte. Skontrolujte stroj a podľa potreby dajte opraviť poškodené časti. - Začnite vŕtať postupným pridávaním plynu, aby špička vnikala do terénu ľahko. - Vyvrátané jamy prikryte a starostlivo označte, aby ste predišli pádu osôb do jám.

Italiano	English	Français
<p align="center">MANUTENZIONE</p>	<p align="center">MAINTENANCE</p>	<p align="center">ENTRETIEN</p>
<p>CONFORMITÀ DELLE EMISSIONI GASSOSE Questo motore, incluso il sistema di controllo delle emissioni, deve essere gestito, utilizzato e sottoposto a manutenzione in conformità alle istruzioni fornite nel manuale dell'utente al fine di mantenere le prestazioni delle emissioni entro i requisiti legali applicabili alle macchine mobili non stradali.</p> <p>Non deve verificarsi alcuna manomissione intenzionale o uso improprio del sistema di controllo delle emissioni del motore.</p> <p>Il funzionamento, l'uso o la manutenzione errati del motore o della macchina potrebbero comportare possibili malfunzionamenti del sistema di controllo delle emissioni fino al punto in cui i requisiti legali applicabili non sono rispettati; in tal caso deve essere intrapresa un'azione immediata per correggere i malfunzionamenti del sistema e ripristinare i requisiti applicabili.</p> <p>Esempi, non esaustivi, di funzionamento, uso o manutenzione errati sono:</p> <ul style="list-style-type: none"> - Forzare o rompere i dispositivi per dosare il carburante; - Uso di carburante e / o olio motore non rispondenti alle caratteristiche indicate nel capitolo AVVIAMENTO / CARBURANTE; - Uso di pezzi di ricambio non originali, ad esempio candele, ecc.; - Mancanza o manutenzione inadeguata dell'impianto di scarico, compresi intervalli di manutenzione errati per marmitta, candela, filtro dell'aria, ecc. <p>⚠ ATTENZIONE - La manomissione di questo motore rende la certificazione UE sulle emissioni non più valida.</p> <p>Il livello di CO₂ di questo motore può essere trovato nel sito WEB (www.emak.it) di Emak nella sezione "Il Mondo Outdoor Power Equipment".</p>	<p>EMISSIONS COMPLIANCE This engine, including the emissions control system, must be operated, used and maintained in accordance with the instructions provided in the user's manual in order to maintain the emissions performance within the legal requirements applicable to non-road mobile machinery.</p> <p>No deliberate tampering with or misuse of the engine emissions control system has to take place.</p> <p>Incorrect operation, use or maintenance of the engine or of the non-road mobile machinery could result in possible malfunctions of the emissions control system to a point where the legal requirements applicable are not respected; in such case a prompt action must be taken in order to rectify the system's malfunctions and restore the applicable requirements.</p> <p>Examples, not exhaustive, of incorrect operation, use or maintenance are:</p> <ul style="list-style-type: none"> - Forcing or breaking the devices for metering the fuel; - Use of fuel and/or engine oil not fulfilling the characteristics shown in the chapter STARTER / FUELING; - Use of not original spare parts, for example spark plug, etc.; - Missing or improper maintenance of the exhaust system, including incorrect timing of maintenance for muffler, spark plug, air filter, etc. <p>⚠ WARNING – Tampering with this engine makes the EU emissions certification no more valid.</p> <p>The level of CO₂ of this engine can be found in the Emak's website (www.emak.com) under section "The Outdoor Power Equipment World".</p>	<p>CONFORMITÉ DES ÉMISSIONS GAZEUSES Ce moteur, incorporé au système de contrôle des émissions, doit être géré, utilisé et entretenu conformément aux instructions citées dans le manuel de l'utilisateur de sorte que les performances en matière d'émissions respectent les lois applicables aux engins mobiles non routiers.</p> <p>Le système de contrôle des émissions du moteur ne doit faire l'objet d'aucune manipulation frauduleuse intentionnelle et doit toujours être utilisé correctement.</p> <p>Tout fonctionnement, utilisation et entretien incorrect de la machine risque de compromettre le système de contrôle des émissions au point de ne plus respecter les lois applicables ; dans ce cas, réparer immédiatement toute anomalie du système et rétablir les conditions applicables.</p> <p>Quelques exemples, incomplets, de fonctionnement, utilisation ou entretien incorrects :</p> <ul style="list-style-type: none"> - Forcer ou casser les dispositifs de dosage du carburant ; - Utiliser du carburant et/ou de l'huile moteur ne répondant pas aux caractéristiques citées au chapitre DÉMARRAGE/CARBURANT ; - Utiliser des pièces de rechange non originales, par exemple des bougies, etc. ; - Ne pas procéder, ou procéder de façon incorrecte, à l'entretien du système d'échappement ; ne pas respecter les intervalles d'entretien du pot d'échappement, de la bougie, du filtre à air, etc. <p>⚠ ATTENTION - Si ce moteur a fait l'objet d'une manipulation frauduleuse, la certification UE sur les émissions perd sa validité.</p> <p>Le niveau de CO₂ de ce moteur est disponible sur le site Internet d'Emak (www.emak.com), à la section "The Outdoor Power Equipment World".</p>

Deutsch	Español	Slovensky
<p style="text-align: center;">INSTANDHALTUNG</p>	<p style="text-align: center;">MANTENIMIENTO</p>	<p style="text-align: center;">ÚDRŽBA</p>
<p>KONFORMITÄT DER ABGASEMISSIONEN Dieser Motor, einschließlich seines Emissionskontrollsystems, muss gemäß den Anweisungen der Betriebsanleitung verwaltet, gebraucht und gewartet werden, um die gesetzlich vorgeschriebenen Abgasgrenzwerte für selbstfahrende Arbeitsmaschinen ohne Straßenzulassung einzuhalten.</p> <p>Jeder unbefugte Eingriff am Emissionskontrollsystem des Motors bzw. dessen nicht bestimmungsgemäße Verwendung ist untersagt.</p> <p>Fehler bei Betrieb, Gebrauch oder Wartung des Motors oder der Maschine können u. U. so schwere Funktionsstörungen des Abgaskontrollsystems verursachen, dass die anwendbaren Rechtsvorschriften nicht mehr erfüllt sind. In diesem Fall sind sofortige Maßnahmen zu ergreifen, um die Systemstörung zu beheben und die Emissionen wieder unter die vorgeschriebenen Grenzwerte zu senken.</p> <p>Einige Beispiele für falschen Betrieb, Gebrauch und falsche Wartung sind u. a.:</p> <ul style="list-style-type: none"> - Überlasten oder Beschädigen der Kraftstoffdosiervorrichtungen - Verwendung von Kraftstoff bzw. Motoröl, deren Eigenschaften nicht den Vorgaben im Kapitel MOTORSTART / KRAFTSTOFF entsprechen - Verwendung von Nicht-Originalteilen, z. B. Kerzen usw. - mangelnde oder mangelhafte Wartung der Auspuffanlage sowie Missachtung der Wartungsintervalle für Auspuff, Kerze, Luftfilter usw. <p>⚠ ACHTUNG - Durch eigenmächtige Eingriffe an diesem Motor verliert das EU-Emissionszertifikat seine Gültigkeit.</p> <p>Der CO₂-Gehalt dieses Motors findet sich auf der Internetseite von Emak (www.emak.com) im Abschnitt "The Outdoor Power Equipment World".</p>	<p>CONFORMIDAD DE LAS EMISIONES GASEOSAS Este motor, incluido el sistema de control de las emisiones, debe gestionarse, utilizarse y someterse a mantenimiento en conformidad con las instrucciones dadas en el manual del usuario, a los fines de contener las emisiones dentro de los límites legales aplicables a las máquinas móviles no viales.</p> <p>No se debe hacer ningún intento de manipulación indebida ni un uso inadecuado del sistema de control de las emisiones del motor.</p> <p>El funcionamiento, el uso o el mantenimiento incorrectos del motor o de la máquina pueden causar fallos del sistema de control de las emisiones hasta el punto de que no se respeten los límites legales aplicables. En tal caso, se debe actuar de inmediato para corregir los desperfectos del sistema y restablecer los valores adecuados.</p> <p>Algunos ejemplos, no exhaustivos, de funcionamiento, uso o mantenimiento incorrectos son:</p> <ul style="list-style-type: none"> - forzamiento o rotura de los dispositivos de dosificación del combustible; - uso de combustible o aceite del motor que no tengan las características indicadas en el capítulo ARRANQUE / COMBUSTIBLE; - uso de recambios no originales, por ejemplo, las bujías; - mantenimiento inadecuado o nulo del sistema de escape, incluida una frecuencia incorrecta de mantenimiento del silenciador, de la bujía, del filtro de aire, etc. <p>⚠ ATENCIÓN - La manipulación indebida de este motor invalida la certificación UE sobre las emisiones.</p> <p>El nivel de emisión de CO₂ de este motor está indicado en la sección "The Outdoor Power Equipment World" del sitio web de Emak (www.emak.com).</p>	<p>SÚLAD PLYNOVÝCH EMISÍÍ Tento motor, vrátane kontrolného systému emisií, musíte riadiť, používať a vykonávať na ňom údržbu podľa pokynov uvedených v príručke používateľa s cieľom udržiavať hladinu emisií v rámci požiadaviek právnych noriem platných pre pojazdné stroje, ktoré nejazdia po ceste.</p> <p>Na kontrolnom systéme emisií motora sa nesmie vykonávať žiadna vedomá úprava ani sa s ním nesmie nesprávne zaobchádzať.</p> <p>Nesprávna prevádzka, používanie alebo údržba motora alebo stroja by mohli spôsobiť závažné poruchy kontrolného systému emisií, následkom ktorých sa môže porušiť dodržiavanie platných predpisov. V takom prípade sa musia poruchy systému ihneď napraviť a obnoviť dodržiavanie požiadaviek platných predpisov.</p> <p>Uvádzame niekoľko príkladov nesprávnej prevádzky, používania alebo údržby:</p> <ul style="list-style-type: none"> - pôsobiť silou na zariadenia na dávkovanie paliva alebo ich zlomiť; - používať palivo a/alebo motorový olej, ktoré nezodpovedajú charakteristikám uvedeným v kapitole ŠARTOVANIE/PALIVO; - používanie neoriginálnych náhradných dielov, napríklad sviečok a pod.; - nevykonávanie údržby alebo nedostatočná údržba zariadenia výfuku, vrátane nesprávnych intervalov údržby výfuku, sviečky, vzduchového filtra a pod. <p>⚠ POZOR – Manipulácia motora spôsobí stratu platnosti certifikátu EÚ na emisie.</p> <p>Úroveň CO₂ tohto motora môžete nájsť na webovej stránke Emak (www.emak.com) v časti "The Outdoor Power Equipment World".</p>

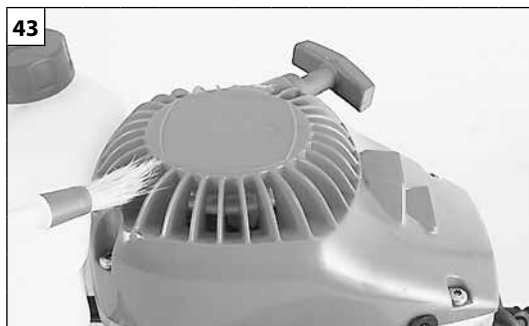
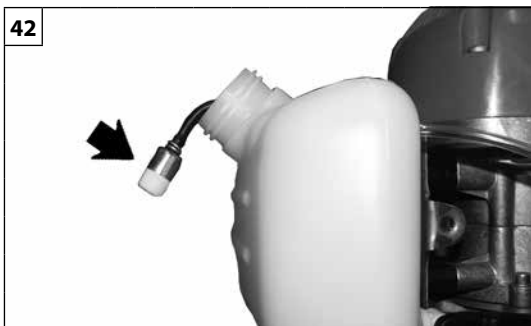

Italiano	English	Français
<p align="center">MANUTENZIONE</p>	<p align="center">MAINTENANCE</p>	<p align="center">ENTRETIEN</p>
<p>FILTRO ARIA - Ogni 8 ore di lavoro, togliere il coperchio (A, Fig. 41) e il filtro (G). Pulire con sgrassante Emak cod. 001101009A, lavare con acqua e soffiare a distanza con aria compressa dall'interno verso l'esterno. Sostituire il filtro se è fortemente intasato o danneggiato.</p> <p>FILTRO CARBURANTE - Verificare periodicamente le condizioni del filtro carburante. In caso di sporcizia eccessiva, sostituirlo (Fig. 42). Un filtro sporco provoca difficoltà di avviamento e diminuisce le prestazioni del motore.</p> <p>GRUPPO AVVIAMENTO - Tenere libere e pulite le feritoie di raffreddamento del carter gruppo avviamento (Fig. 43) con pennello o aria compressa.</p> <p>MOTORE - Pulire periodicamente le alette del cilindro con pennello o aria compressa (Fig. 44). L'accumulo di impurità sul cilindro può provocare surriscaldamenti dannosi per il funzionamento del motore.</p> <p>CANDELA - Periodicamente si raccomanda la pulizia della candela e il controllo della distanza degli elettrodi (Fig. 45). Utilizzare candela Champion RCJ-7Y o di altra marca di grado termico equivalente.</p> <p>PUNTA - Verificare sempre le condizioni generali della punta. Controllare periodicamente il vomere (A, Fig. 46) ed il puntale di avvio (B). Se usurati, affilarli o sostituirli. Affilare il vomere sempre ad un angolo di 45° rispetto al suo piano (vedi Fig. 46).</p> <p>⚠ ATTENZIONE: Non saldare, raddrizzare o modificare la forma di apparati di taglio danneggiati nel tentativo di ripararli. Queste operazioni possono determinare il distacco dell'apparato di taglio e provocare lesioni gravi o letali.</p> <p>RIDUTTORE - Ogni 100 ore di lavoro sostituire il grasso nella scatola riduttore (A, Fig. 47).</p>	<p>AIR FILTER - Every eight hours, remove the cover (A, Fig. 41) and the filter (G). Clean with Emak degreaser p/n 001101009A, rinse with water and blast dry with compressed air, not too close, blowing from the inside outwards. Renew the filter if heavily clogged or damaged.</p> <p>FUEL FILTER - Check the fuel filter periodically. Replace it if too dirty (Fig. 42). A dirty filter can cause difficult starting and lower engine performance.</p> <p>STARTING UNIT - Use a brush or compressed air to keep the cooling louvers of the starter assembly free and clean (Fig. 43).</p> <p>ENGINE - Clean the cylinder fins (Fig. 44) with compressed air or a brush periodically. Dangerous overheating of engine may occur due to impurities on the cylinder.</p> <p>SPARK PLUG - Clean the spark plug and check the electrode gap periodically (Fig. 45). Use Champion RCJ-7Y or of other brand with the same thermal grade.</p> <p>BIT - Always check the drill bit. Check the share (A, Fig. 46) and the starting tip (B) regularly. Sharpen or replace if worn. Always sharpen the share at a 45° angle to its plane (see Fig. 46).</p> <p>⚠ WARNING: Never repair damaged cutting attachments by welding, straightening or modifying the shape. This may cause parts of the cutting tool to come off and result in serious or fatal injuries.</p> <p>REDUCTION GERABOX - Every 100 working hours change the grease in the reduction gearbox (A, Fig. 47).</p>	<p>FILTRE A AIR - Toutes les 8 heures de travail, enlevez le couvercle (A, Fig. 41) et le filtre (G). Nettoyer avec du dégraissant Emak cod. 001101009A, laver avec de l'eau et souffler à distance avec de l'air comprimé de l'intérieur vers l'extérieur. Remplacer le filtre s'il est fortement colmaté ou endommagé.</p> <p>FILTRE CARBURANT - Vérifiez périodiquement les conditions du filtre carburant; s'il est trop sale, mieux vaut le changer (Fig. 42). Un filtre sale entraîne des difficultés de démarrage et diminue les performances du moteur.</p> <p>GROUPE DEMARREUR - Veillez à ce que les fentes de refroidissement du carter du groupe démarreur soient toujours dégagées (Fig. 43). Utilisez un pinceau ou de l'air comprimé.</p> <p>MOTEUR - Nettoyez régulièrement les ailettes du cylindre à l'aide d'un pinceau ou d'air comprimé (Fig. 44). L'accumulation d'impuretés sur le cylindre peut provoquer des surchauffes nuisibles au bon fonctionnement du moteur.</p> <p>BOUGIE - Il est recommandé de nettoyer périodiquement la bougie et de contrôler la distance entre les électrodes (Fig. 45). Utiliser une bougie Champion RCJ-7Y ou autre marque avec degré thermique équivalent.</p> <p>MECHE - Vérifiez toujours les conditions générales de la mèche. Contrôlez périodiquement le soc (A, Fig. 46) et l'embout de démarrage (B). S'il sont usés, affûtez-les ou bien changez-les. Toujours aiguiser le soc à un angle de 45° par rapport à son plan (voir Fig. 46).</p> <p>⚠ AVERTISSEMENT : Ne tentez jamais de réparer un outil de coupe endommagé en soudant, redressant ou modifiant sa forme de quelque façon que ce soit. Cela pourrait contribuer au délogement de l'outil de coupe et provoquer des blessures graves, voire mortelles.</p> <p>REDUCTEUR - Changez toutes les 100 heures de travail le graisse dans la boîte réducteur (A, Fig. 47).</p>

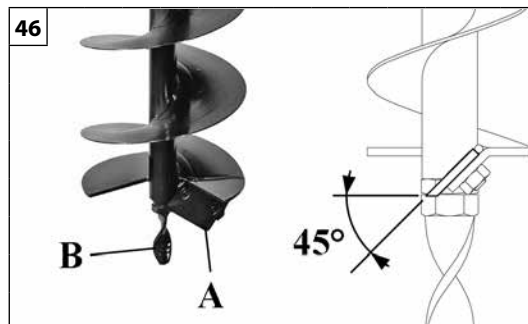
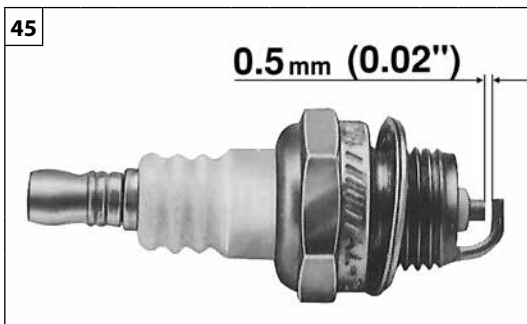

Grasso
Grease
150 g

Deutsch

Español

Slovensky

INSTANDHAL

MANTENIMIENTO

ÚDRŽBA

LUFTFILTER - Alle 8 Betriebsstunden den Deckel (A, Abb. 41), und den Filter (G) abnehmen. Reinigen Sie mit fettlösendem Konzentrat Emak Nr. 001101009A, waschen Sie mit Wasser und blasen Sie in einer gewissen Entfernung von innen nach außen mit Druckluft aus. Tauschen Sie einen stark verschmutzten oder beschädigten Filter aus.

KRAFTSTOFF-FILTER - Der Kraftstoff-Filter muß regelmäßig überprüft und bei zu starker Verschmutzung ersetzt werden (Abb. 42). Ein verschmutzter Filter bewirkt startschwierigkeiten und leistungsverlust.

STARTERGRUPPE - Luftschnitz des Anlasserdeckels freihalten und regelmäßig mit einem Pinsel oder Druckluft reinigen (Abb. 43).

MOTOR - Die Kühlrippen des Zylinders müssen regelmäßig mit einem Pinsel oder mit Pressluft gereinigt werden (Abb. 44). Schmutzablagerungen können zu Überhitzung und Beschädigung des Motors führen.

ZÜNDKERZE - Die Zündkerze regelmäßig reinigen sowie den Elektrodenabstand einstellen (Abb. 45). Eine Zündkerze Champion RCJ-7Y bzw. einer anderen Marke mit gleichwertigem Wärmewert verwenden.

BOHRSPITZE - Es ist stets sicherzustellen, daß die Bohrspitze in einwandfreiem Betriebszustand ist. In regelmäßigen Zeitabständen ist das Messer (A, Abb. 46) und die Einstechspitze (B) zu überprüfen. Bei Bedarf sind diese Teile zu schärfen oder auszuwechseln. Die Schneide stets in einem Winkel von 45° schärfen (siehe Abb. 46).

⚠ VORSICHT: Reparieren Sie beschädigte Schneidwerkzeuge niemals durch Schweißen, Richten oder Veränderung der Form. Dies kann dazu führen, dass sich Teile des Schneidwerkzeugs ablösen und schwere oder tödliche Verletzungen verursachen.

UNTERSETZUNGSGETRIEBE - Alle 100 Betriebsstunden ist das Schmierfett im Getriebegehäuse (A, Abb. 47).

FILTRO DEL AIRE - Cada 8 horas de trabajo, quitar la tapa (A, Fig. 41) y el filtro (G). Limpie con desengrasante Emak cód. 001101009A, lave con agua y sople a distancia con aire comprimido desde el interior hacia el exterior. Sustituya el filtro si está muy atascado o dañado.

FILTRO COMBUSTIBLE - Controlar periódicamente las condiciones del filtro, en caso de excesiva suciedad, cambiarlo (Fig. 42).

GRUPO DE ARRANQUE - Mantener libres y limpios los orificios de refrigeración del carter del conjunto de arranque (Fig. 43) con pincel o aire comprimido.

MOTOR - Limpiar periódicamente las aletas del cilindro con un pincel o con aire comprimido (Fig. 44). La acumulación de impurezas sobre el cilindro puede provocar recalentamientos dañinos para el buen funcionamiento del motor.

BUJIA - Se recomienda la limpieza periódica de la bujía y el control de la distancia de los electrodos (Fig. 45). Utilizar bujía Champion RCJ-7Y o de otra marca con grado térmico equivalente.

BROCA - Controle siempre las condiciones generales de la broca. Controle periódicamente la cuchilla, (A, Fig. 46) y la punta de arranque (B). Si estuvieran desgastadas afílelas o cámbielas. Afilar la reja a un ángulo de 45° respecto de su plano (ver la Fig. 46).

⚠ ADVERTENCIA: No suelde, enderece ni modifique la forma de los accesorios de corte dañados para repararlos. Algunas partes de la herramienta podrían separarse y ocasionar lesiones graves o mortales.

REDUCTOR - Cada 100 horas de trabajo cambie la grasa del cárter del reductor (A, Fig. 47).

VZDUCHOVÝ FILTER - Po každých 8 hodinách práce, odstráňte uzáver (A, Obr. 41) a filter (G). Očistite odmasťovačom Emak s kódom 001101009A, umyte vodou a osušte prúdom stlačeného vzduchu z väčšej vzdialenosti z vnútra smerom von. Alternatívnym spôsobom čistenia je umytie vodou so saponátom. Filter vymeňte, ak je veľmi upchatý alebo poškodený.

FILTER KARBURÁTORA - Pravidelne kontrolujte stav filtra karburátora. Ak je príliš znečistený, vymeňte ho (Obr. 42). Znečistený filter spôsobuje problémy so štartovaním a znižuje výkon motora.

ŠARTOVACIA JEDNOTKA - Chladiace otvory krytu štartovacej jednotky (Obr. 43) udržiavajte voľné a čisté pomocou štetca alebo stlačeného vzduchu. Pružinu štartovania pravidelne namažte malým množstvom vazelinového oleja.

MOTOR - Pravidelne čistite rebrovanie valca štetcom alebo stlačeným vzduchom (Obr. 44). Nahromadenie nečistôt na valci môže spôsobiť prehriatie, ktoré škodí chodu motora.

SVIEČKA - Doporučujeme pravidelné čistenie sviečky a kontrolu vzdialenosti elektród (Obr. 45). Používajte sviečku Champion RCJ-7Y alebo inú značku odpovedajúcu tepelnej hodnote.

VRTÁK - Vždy kontrolujte celkový stav vrtáku. Pravidelne kontrolujte radlicu (A, Obr. 46) a hrot (B). Ak sú opotrebované, nabrúste ich alebo vymeňte. Vrták nabrúste vždy v uhle 45° vzhľadom na svoju rovinu (pozrite Obr. 46).

⚠ POZOR: Nikdy neopravujte poškodené rezne nástroje zvaráním, narovnávaním, ani zmenou tvaru. Môže to spôsobiť uvoľnenie rezacieho nástroja, následkom čoho môže byť vážne poranenie.













REDUKTOR - Po každých 100 hodinách práce vymeňte mazivo v skrinke reduktora (A, Obr. 47).



48

Italiano	English	Français
<p align="center">MANUTENZIONE</p>	<p align="center">MAINTENANCE</p>	<p align="center">ENTRETIEN</p>
<p>MARMITTA (Fig. 48)</p> <p>⚠ ATTENZIONE – Questa marmitta è dotata di catalizzatore, necessario al motore per essere conforme con i requisiti sulle emissioni. Non modificare o rimuovere mai il catalizzatore: se fate questo, violate la legge.</p> <p>⚠ ATTENZIONE – Le marmitte dotate di catalizzatore diventano molto calde durante l'uso e rimangono così per molto tempo dopo l'arresto del motore. Questo avviene anche quando il motore è al minimo. Il contatto può causare bruciature della pelle. Ricordatevi il rischio d'incendio!</p> <p>⚠ CAUTELA – Se la marmitta è danneggiata deve essere sostituita. Se la marmitta è frequentemente ostruita, può essere un segnale che il rendimento del catalizzatore è limitato.</p> <p>⚠ ATTENZIONE – Non utilizzate la motosega se la marmitta è danneggiata, manca o è stata modificata. L'uso di una marmitta non sottoposta a manutenzione adeguata aumenta il rischio d'incendio e perdita dell'udito.</p>	<p>MUFFLER (Fig. 48)</p> <p>⚠ WARNING – This muffler incorporates a catalytic converter, needed in order to ensure the engine complies with current emissions standards. Never attempt to modify or remove the catalytic converter: in doing so, you will be breaking the law.</p> <p>⚠ WARNING – Mufflers with catalytic converters become very hot during operation, and retain heat for a long time after the engine has been stopped. This is the case even with the engine idling. Contact can burn the skin. Always remember the potential fire risk!</p> <p>⚠ CAUTION – If the muffler is damaged, it must be replaced. If the muffler frequently becomes blocked, this could be an indication that the efficiency of the catalytic converter is limited.</p> <p>⚠ WARNING – Do not use the chain saw if the muffler is damaged or missing, or has been altered in any way. Operating the machine with an improperly maintained muffler will increase the risk of fire and hearing loss.</p>	<p>TUYAU D'ÉCHAPPEMENT (Fig. 48)</p> <p>⚠ ATTENTION – Ce pot d'échappement est doté d'un catalyseur ce qui assure au moteur la conformité aux conditions sur les émissions requises. Ne jamais modifier ni déposer le catalyseur : tout modification est une violation à la loi.</p> <p>⚠ ATTENTION – Les pots d'échappement dotés de catalyseur deviennent très chauds durant l'utilisation et restent ainsi longtemps après avoir éteint le moteur. Cette situation se présente même lorsque le moteur tourne au ralenti. Vous risquez de vous brûler en le touchant. Risque d'incendie!</p> <p>⚠ PRÉCAUTION – Si le pot d'échappement est endommagé il doit être remplacé. S'il se bouche fréquemment, le rendement du catalyseur s'en trouve réduit.</p> <p>⚠ ATTENTION – Ne pas utiliser la tronçonneuse si le pot est endommagé, absent ou modifié. Un silencieux mal entretenu augmente le risque d'incendie et de perte auditive.</p>

--	--	--	--

Deutsch	Español	Slovensky
WARTUNG	MANTENIMIENTO	ÚDRŽBA
<p>AUSPUFF (Abb. 48)</p> <p> ACHTUNG – Dieser Auspuff ist mit Katalysator ausgerüstet, wodurch der Motor die Normen der Abgasemissionen erfüllt. Den Katalysator auf keinen Fall umrüsten oder ausbauen: dies ist gesetzwidrig.</p> <p> ACHTUNG– Kat-Auspuffe werden beim Betrieb extrem heiß und bleiben es für längere Zeit auch nach Abstellen des Motors. Dieser Zustand tritt ebenfalls im Leerlauf ein. Die Berührung kann Hautverbrennungen verursachen. Die Brandgefahr nicht vergessen!</p> <p> Einen beschädigten Auspuff unbedingt austauschen. Eine häufige Verstopfung des Auspuffs ist möglicherweise ein Anzeichen für den Leistungsverlust des Katalysators.</p> <p> ACHTUNG – Benutzen Sie das Kettensäge niemals bei beschädigtem, fehlendem oder umgerüstetem Auspuff. Ein unzureichend gewarteter Auspuff hat beim Betrieb eine erhöhte Brandgefahr sowie schwere Gehörschäden zur Folge.</p>	<p>SILENCIADOR (Fig. 48)</p> <p> ATENCIÓN – Este silenciador está dotado de catalizador, elemento necesario para que el motor cumpla con los niveles de emisión permitidos. No modifique ni quite el catalizador: si lo hace, viola la ley.</p> <p> ATENCIÓN - Los silenciadores dotados de catalizador se calientan mucho durante el uso y permanecen calientes durante mucho tiempo después de la parada del motor. Esto ocurre incluso si el motor funciona al régimen mínimo. El contacto puede causar quemaduras de piel. ¡Recuerde el riesgo de incendio!</p> <p> Si el silenciador está dañado, hay que sustituirlo. Si el silenciador se obstruye con frecuencia, esto puede ser indicio de que el rendimiento del catalizador es limitado.</p> <p> ATENCIÓN – No utilice la motosierra si el silenciador está dañado, ha sido modificado o no está montado. Si el silenciador no recibe un mantenimiento adecuado, aumentará el riesgo de incendios y de pérdida de la capacidad de audición.</p>	<p>TLMIČ VÝFUKU (Obr.48)</p> <p> POZOR – Tento výfuk je vybavený katalyzátorom, ktorý je nevyhnutný, aby motor spĺňal požiadavky noriem na množstvo emisií. Na katalyzátore nikdy nevykonávajte žiadne zmeny, ani ho neodstraňujte: takýmto postupom porušíte zákon.</p> <p> POZOR – Tlmiče výfuku vybavené katalyzátorom sa pri používaní veľmi zohrejú a ostanú horúce aj dlho po zastavení motora. K javu dôjde, aj keď motor beží na voľnobeh. Dotyk katalyzátora môže spôsobiť popáleniny kože. Nezabudnite na nebezpečenstvo požiaru!</p> <p> DÁVAJTE POZOR – Ak je výfuk poškodený, musíte ho dať vymeniť. Ak sa výfuk často upcháva, môže to byť znakom obmedzenia účinnosti katalyzátora.</p> <p> POZOR – Nepoužívajte reťazovú pílu, ak je jeho výfuk poškodený, ak chýba, alebo ak na ňom boli urobené zmeny. Používanie výfuku, ktorý nie je pravidelne kontrolovaný, zvyšuje riziko požiaru a poškodenia sluchu.</p>

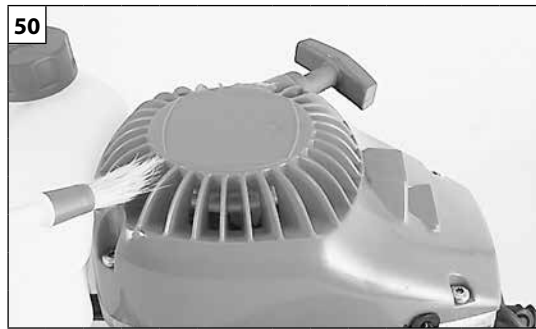

Italiano	English	Français
<p align="center">MANUTENZIONE - TRASPORTO</p>	<p align="center">MAINTENANCE - TRANSPORTION</p>	<p align="center">ENTRETIEN - TRANSPORT</p>
<p>Non usare carburante (miscela) per operazioni di pulizia.</p> <p>CARBURATORE Prima di effettuare la regolazione del carburatore, pulire il convogliatore avviamento (Fig. 50), il filtro dell'aria (G, Fig. 49) e riscaldare il motore. Questo motore è progettato e costruito in conformità all'applicazione dei Regolamenti (EU) 2016/1628, (EU) 2017/654 e (EU) 2017/656. Il carburatore (Fig. 53) è progettato per permettere solo regolazioni delle viti L e H in un campo di mezzo giro. Il campo di regolazione possibile, delle viti L e H, di mezzo giro è predeterminato dal costruttore e non è possibile modificarlo.</p> <p>⚠ ATTENZIONE! - Non forzare le viti fuori del campo di regolazione possibile!</p> <p>La vite del regime minimo T è regolata in modo che vi sia un buon margine di sicurezza fra il regime del minimo e il regime d'innesto della frizione. La vite L deve essere regolata in modo che il motore risponda prontamente alle brusche accelerazioni e abbia un buon funzionamento al minimo. La vite H deve essere regolata in modo che il motore possa disporre della massima potenza durante la fase di taglio.</p> <p>⚠ ATTENZIONE - Variazioni climatiche ed altimetriche possono provocare alterazioni alla carburazione. Non permettere ad altre persone di restare vicino alla mototrivella durante il lavoro ed alla fase di registrazione della carburazione.</p> <p>TRASPORTO Trasportare la mototrivella a motore spento, con punta smontata.</p> <p>⚠ ATTENZIONE – Per il trasporto della macchina su veicolo accertarsi del corretto e robusto fissaggio sul veicolo tramite cinghie. La macchina va trasportata in posizione orizzontale, assicurandosi inoltre che non vengano violate le vigenti norme di trasporto per tali macchine.</p>	<p>Never use fuel for cleaning operations.</p> <p>CARBURETOR Before adjusting the carburetor, clean the starter cover (Fig. 50), the air filter (G, Fig. 49) and warm up the engine. This engine is designed and manufactured in order to comply with the applicable (EU) 2016/1628, (EU) 2017/654 and (EU) 2017/656 Regulations. The carburetor (Fig. 53) is designed to permit only the adjustment of L and H screws in a range of a round; the half round the half round range admissible for L and H screws is determined by the manufacturer and you can not modify it.</p> <p>⚠ WARNING! - Don't try to force the screws outside the range!</p> <p>Idle screw T is adjusted in order to ensure a good safety margin between idle running and clutch engagement. Screw L must be adjusted so that the engine promptly responds to sharp accelerations and gives good idle operation. Screw H must be adjusted so that the engine gives maximum power during the cutting phase.</p> <p>⚠ WARNING - Weather conditions and altitude may affect carburation. Do not allow anyone to stay close to the earth augers while working or while adjusting the carburetor.</p> <p>TRANSPORTION Carry the earth augers with the engine stopped, with its bit removed.</p> <p>⚠ WARNING - When transporting the machine on a vehicle, ensure that it is firmly and securely fastened using straps or belts. The machine must be transported in the horizontal position, also ensuring compliance with applicable transport regulations for such machines.</p>	<p>N'utilisez pas de carburant (mélange) pour les opérations de nettoyage.</p> <p>CARBURATEUR Avant d'effectuer le réglage du carburateur, nettoyez le convoyeur de mise en route (Fig. 50) et le filtre à air (G, Fig. 49) et faites chauffer le moteur. Ce moteur est conçu et réalisé conformément aux règlements (EU) 2016/1628, (EU) 2017/654 et (EU) 2017/656. Le carburateur (Fig. 53) est conçu de sorte à ne permettre que le réglage des vis L et H sur un demi-tour. La plage de réglage possible des vis L et H sur un demi-tour est prédéterminée par le constructeur et ne peut en aucun cas être modifiée.</p> <p>⚠ ATTENTION! – Ne pas forcer sur les vis au-delà de la plage de réglage autorisée!</p> <p>La vis de ralenti T est réglée de façon à laisser une bonne marge de sécurité entre le régime de ralenti et le régime d'embrayage. La vis L doit être réglée de façon à ce que le moteur réponde promptement aux accélérations brusques et qu'elle permette un bon fonctionnement au ralenti. La vis H doit être réglée de façon à ce que le moteur puisse disposer de la puissance maximale pendant la coupe.</p> <p>⚠ ATTENTION - Des variations climatiques et altimétriques peuvent provoquer des variations de carburation. Personne ne doit rester près de la tariere pendant que celle-ci travaille, ni pendant la phase de réglage de la carburation.</p> <p>TRANSPORT Transportez la tariere avec le moteur coupé, après avoir démonté la mèche.</p> <p>⚠ ATTENTION – Pour transporter la tronçonneuse sur un véhicule, s'assurer qu'elle y est fixée correctement à l'aide de sangles. Transporter la tronçonneuse en position horizontale et s'assurer également que les consignes pour le transport de ce genre de machines ont été respectées.</p>



H – Vite registro massimo
L – Vite registro minimo
T – Regime minimo

H – Hight speed adjustment screw
L – Low speed needle
T – Idle adjustment screw

H – Vis de réglage
L – Pointeau de réglage du gicleur de ralenti
T – Vis de réglage du régime de ralenti

H – Stellschraube der Vollgasdüse
L – Leerlauf-Nadel
T – Einstellschraube für Leerlauf

H – Tornillo reg. máximo
L – Tornillo reg. mínimo
T – Regimen mínimo

H = Skrutka maximálneho nastavenia
L = Skrutka minimálneho nastavenia
T = Skrutka nastavenia voľnobežných otáčok

Deutsch

Español

Slovensky

INSTANDHAL - TRANSPORT

Benutzen Sie keinen Kraftstoff (Gemisch) für die Reinigungsarbeiten.

VERGASER

Vor der Vergasereinstellung die Anlasserseil-Aufwicklung (Abb. 50) und den Luftfilter (G, Abb. 49) reinigen und den Motor warmlaufen lassen. Dieser Motor ist gemäß den geltenden Verordnungen (EG) 2016/1628, (EG) 2017/654 und (EG) 2017/656 entworfen und gefertigt worden. **Der Vergaser (Abb. 53) wurde so ausgelegt, dass die Schrauben L und H nur maximal um eine halbe Umdrehung verstellt werden können.** Der zulässige Regelbereich der Schrauben L und H um maximal eine halbe Umdrehung wurde vom Hersteller festgelegt und kann nicht verändert werden.

⚠ ACHTUNG! – Die Schrauben nicht mit Gewalt außerhalb des zulässigen Regelbereichs verstellen!

Die Leerlaufschraube T ist so eingestellt, daß zwischen Leerlaufdrehzahl und Einkuppeldrehzahl ein guter Sicherheitsspielraum besteht.

Die L-Düse ist so einzustellen, daß der Motor auf plötzliches Gasgeben sofort reagiert und im Leerlauf sauber läuft.

Die H-Düse ist so einzustellen, daß der Motor beim Schneiden seine Höchstleistung erreicht.

⚠ ACHTUNG - Klima- und Höhenveränderungen können die Vergasereinstellung beeinflussen. Erlauben Sie anderen Personen nicht sich während der Arbeit oder während der Vergasereinstellung in der Nähe der Erdbohrgeräts aufzuhalten.

TRANSPORT

Transportieren Sie die Erdbohrgeräts nur mit stehendem Motor, mit abgebautem Bohrer.

⚠ ACHTUNG – Zum Transport auf Fahrzeugen muss das Gerät mittels Riemen sicher am Fahrzeug befestigt werden. Das Gerät muss waagrecht gemäß den einschlägigen Transportvorschriften befördert werden.

MANTENIMIENTO - TRANSPORTE

No usar combustible (mezcla) para operaciones de limpieza.

CARBURADOR

Antes de regular el carburador, limpiar el transportador de encendido (Fig. 50), el filtro del aire (G, Fig. 49) y calentar el motor. Este motor ha sido diseñado y fabricado de conformidad con la transposición de los reglamentos (UE) 2016/1628, (UE) 2017/654 y (UE) 2017/656. **El diseño del carburador (Fig. 53) permite regular los tornillos L y H sólo en un campo de media vuelta.** Este campo de regulación se establece en fábrica y no es posible modificarlo.

⚠ ATENCIÓN – No fuerce los tornillos fuera del campo de regulación permitido.

El tornillo del régimen mínimo T ha sido regulado para que haya un buen margen de seguridad entre el régimen del mínimo y el régimen del embrague.

El tornillo L se debe regular de manera tal que el motor responda con rapidez a las aceleraciones bruscas y tenga un buen funcionamiento al mínimo.

El tornillo H se debe regular de manera tal que el motor pueda disponer de la máxima potencia durante la fase de corte.

⚠ ATENCION - Las variaciones climáticas o altimétricas pueden provocar variaciones en la carburación. No permitir que otras personas estén cerca de el mototaladro mientras está trabajando ni durante la fase de registro de la carburación.

TRANSPORTE

Transportar el mototaladro con el motor apagado, con la broca desmontada.

⚠ ATENCIÓN - Para el transporte de la máquina en un vehículo, asegurarse de que esté fijada en el vehículo de modo correcto y firme mediante correas. La máquina se debe transportar en posición horizontal; cerciorarse de que se cumplan las normas vigentes en materia de transporte de máquinas.

ÚDRŽBA - PREPRAVA

Na čistenie nepoužívajte palivo (zmes).

KARBURÁTOR

Pred nastavením karburátora očistite uzáver štartovacieho zariadenia (Obr. 50), vzduchový filter (G, Obr. 49) a zahrejte motor. Tento motor je navrhnutý a skonštruovaný v súlade s nariadeniami (EÚ) 2016/1628, (EÚ) 2017/654 a (EÚ) 2017/656. **Karburátor (Obr. 53) je navrhnutý, tak aby bolo možné nastavenie skrutiek L a H iba polotočením.** Možné nastavenie skrutiek L a H polotočením je prednastavené a nie je možné ho meniť.

⚠ UPOZORNENIE - Nenastavujte skrutky násilím!

Skrutka voľnobehu T musí byť nastavená tak, aby sa zaistila bezpečná hranica medzi voľnobehom motora a režimom zopnutia spojky.

Skrutka L musí byť nastavená tak, aby motor rýchlo reagoval na pridanie plynu a mal pravidelný chod na voľnobeh.

Skrutka H musí byť upravená tak, aby motor počas vrtania podával plný výkon.

⚠ UPOZORNENIE - Na chod motora môže mať vplyv počasie a nadmorská výška. Pri práci alebo pri nastavovaní karburátora nesmú byť v blízkosti zemného vrtáku ďalšie osoby.

PREPRAVA

Zemný vrták prenášajte len so zastaveným motorom a s odmontovaným vrtákom.

⚠ POZOR – Pri preprave stroja na vozidle sa uistite o jej správnom a silnom upevnení remenicami. Stroj treba prepravovať vo vodorovnej polohe, pričom sa uistite o dodržaní pravidiel pre prepravu takých strojov.

Italiano	English	Français
MANUTENZIONE	MAINTENANCE	ENTRETIEN
<p>MANUTENZIONE STRAORDINARIA È opportuno, a fine stagione se con uso intenso, ogni due anni con uso normale provvedere ad un controllo generale da eseguirsi con un tecnico specializzato della rete di assistenza.</p> <p>⚠ ATTENZIONE! – Tutte le operazioni di manutenzione non riportate sul presente manuale devono essere effettuate da un’officina autorizzata. Per garantire un costante e regolare funzionamento della macchina, ricordate che le eventuali sostituzioni delle parti di ricambio dovranno essere effettuate esclusivamente con RICAMBI ORIGINALI.</p> <p>⚠ Eventuali modifiche non autorizzate e/o l’uso di accessori non originali possono causare lesioni gravi o mortali all’operatore o a terzi.</p> <p>DEMOLIZIONE E SMALTIMENTO Buona parte dei materiali impiegati nella costruzione della macchina sono riciclabili; tutti i metalli (acciaio, alluminio, ottone) si possono consegnare ad un normale ferro-recupero. Per Informazioni rivolgersi al normale servizio di raccolta di rifiuti della vostra zona. Lo smaltimento dei rifiuti derivati dalla demolizione della macchina dovrà essere eseguito nel rispetto ambientale, evitando di inquinare suolo, aria e acqua.</p> <p>In ogni caso dovranno essere rispettate le locali legislazioni vigenti in materia.</p> <p>All’atto della demolizione della macchina, dovrete distruggere l’etichetta della marcatura CE assieme al presente manuale.</p>	<p>EXTRA MAINTANANCE ADVISABLE It is advisable to inspect the machine by a specialized technician at an authorized service network at the end of season, if used intensively, and every two years if with normal use.</p> <p>⚠ WARNING! – Any maintenance operations not specifically dealt with in this manual must be carried out by an authorised service centre. To ensure that your machine continues to function correctly, use only ORIGINAL REPLACEMENT PARTS.</p> <p>⚠ Any unauthorized changes and/or use of non-original replacement parts may result in serious injury or death to the operator or third parties.</p> <p>DEMOLITION AND DISPOSAL Many of the materials used to construct the machine are recyclable; metals (steel, aluminum, and brass) can be delivered to recycling station. For further information contact a recycling station service of your area. Machine disposal must be executed in respect to the environment, avoiding soil, air and water pollution.</p> <p>Local legislation enforced in matter should be respected in any case.</p> <p>When the machine is scrapped also the CE mark label must be destroyed together with this manual.</p>	<p>ENTRETIEN EXCEPTIONNEL À la fin de la saison, si l'appareil a fait l'objet d'un usage intense, ou tous les deux ans en cas d'usage normal, faites contrôler l'appareil par un technicien spécialisé du réseau d'assistance.</p> <p>⚠ ATTENTION! – Les opérations de maintenance et d’entretien non reprises dans le présent manuel devront être effectuées par un agent agréé. Pour garantir le fonctionnement régulier et constant de l’appareil, veiller à ce que les éventuels remplacements de pièces détachées soient effectués exclusivement avec des PIÈCES DÉTACHÉES ORIGINALES.</p> <p>⚠ Toute modification non autorisée et/ou utilisation d'accessoires non originaux peut entraîner des blessures graves ou mortelles à l'opérateur ou à des tiers.</p> <p>DÉMOLITION ET MISE AU REBUT Une grande partie des matériaux utilisés pour la fabrication du taille-haie sont recyclables ; tous les métaux (acier, aluminium, laiton) peuvent être envoyés à la ferraille. Pour tout renseignement, contactez votre service local de collecte des déchets. Les déchets dérivant de la démolition de l'appareil doivent être éliminés en respectant l'environnement, en évitant de polluer le sol, l'eau et l'air</p> <p>Quoi qu'il en soit, il est obligatoire de respecter les normes et législations locales en vigueur.</p> <p>Lors de la démolition du souffleur, détruire également l'étiquette du marquage CE ainsi que le présent manuel.</p>

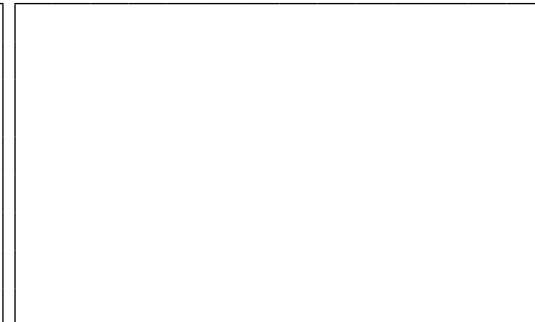
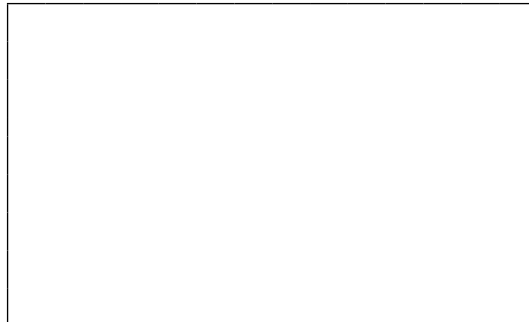
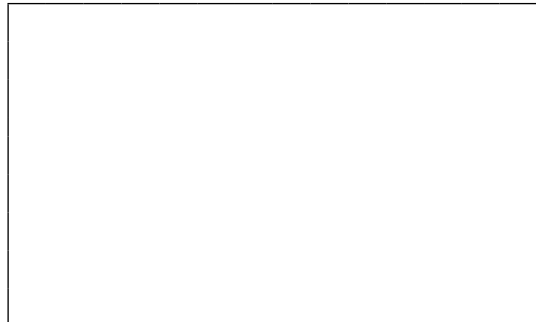

Deutsch	Español	Slovensky
INSTANDHAL	MANTENIMIENTO	ÚDRŽBA
<p>AUSSERORDENTLICHE WARTUNG Bei intensivem Gebrauch sollte am Ende der Saison bzw. bei normalem Gebrauch alle zwei Jahre eine Generalinspektion durch eine Fachkraft des Kundendienstnetzes ausgeführt werden.</p> <p>⚠ ACHTUNG! – Alle in dieser Anleitung beschriebenen Wartungsarbeiten dürfen nur in einer autorisierten Fachwerkstatt durchgeführt werden. Um einen auf Dauer einwandfreien Betrieb des Geräts zu garantieren, verwenden Sie zum Austausch defekter Teile ausschließlich ORIGINALERSATZTEILE.</p> <p>⚠ Nicht autorisierte Umrüstungen bzw. der Einsatz von nicht originale Zubehör können schwere oder sogar tödliche Unfälle des Anwenders oder von Drittpersonen verursachen.</p> <p>VERSCHROTTUNG UND ENTSORGUNG Ein Großteil der zum Bau der Heckenschere verwendeten Werkstoffe sind recycelbar; alle Metalle (Stahl, Aluminium, Messing) können in einem normalen Schrotthandel abgegeben werden. Für Informationen wenden Sie sich bitte an den normalen Müllentsorgungsdienst Ihres Gebietes. Die Entsorgung der durch die Verschrottung des Gerätes entstehenden Abfälle muss umweltgerecht ohne Verunreinigung von Boden, Luft und Wasser erfolgen.</p> <p>Die einschlägigen örtlichen Bestimmungen müssen in jedem Fall beachtet werden.</p> <p>Zerstören Sie bei der Verschrottung des Geräts das CE-Kennzeichen auf dem Gerät und das vorliegende Handbuch.</p>	<p>MANTENIMIENTO EXTRAORDINARIO Se aconseja hacer revisar el equipo por un técnico especializado del servicio de asistencia, todos los años si el uso es intensivo o cada dos años si el uso es normal.</p> <p>⚠ ¡ATENCIÓN! - Todas las operaciones de mantenimiento no indicadas en este manual deben ser realizadas por un taller autorizado. Para garantizar un funcionamiento constante y regular de la máquina, es indispensable utilizar exclusivamente REPUESTOS ORIGINALES.</p> <p>⚠ Eventuales modificaciones no autorizadas y/o el uso de accesorios no originales pueden causar lesiones graves o mortales al operador o a terceros.</p> <p>DESGUACE Y DESECHO DEL EQUIPO Gran parte de los materiales empleados en la construcción de la máquina son reciclables; todos los metales (acero, aluminio, latón) pueden entregarse a un depósito de chatarra. Para información, consulte con el servicio de recolección de residuos de su zona. Deseche los restos de la máquina con arreglo a las normas de protección medioambiental, evitando contaminar el suelo, el aire y el agua.</p> <p>En cualquier caso, respete la legislación en la materia.</p> <p>En el momento de desechar la máquina, destruya la etiqueta del marcado CE y también este manual.</p>	<p>MIMORIADNA ÚDRŽBA Po ukončení sezóny, po intenzívnom používaní alebo vždy po dvoch rokoch bežného používania zabezpečte generálnu kontrolu, ktorú musí vykonať špecializovaný technik autorizovaného strediska.</p> <p>⚠ POZOR! - Všetky operácie údržby, ktoré nie sú uvedené v tomto návode, musia byť vykonané v autorizovanom servisnom stredisku. Aby bola zaručená nepretržitá a správna činnosť stroja, nezabudnite, že pri prípadnej výmene jeho dielov sa musia použiť výhradne ORIGINÁLNE NÁHRADNÉ DIELY.</p> <p>⚠ Prípadné nepovolené modifikácie a/alebo použitie neoriginálnych častí príslušenstva, môže spôsobiť vážne alebo aj smrteľné poranenia obsluhujúceho pracovníka alebo tretích osôb.</p> <p>VYRADENIE Z ČINNOSTI A LIKVIDÁCIA Väčšina materiálov použitých na výrobu motorovej píly sa dá recyklovať; všetky kovy (oceľ, hliník, mosadz) možno odovzdať v zberni druhotných surovín. Informácie dostanete v zberni odpadov v mieste vášho bydliska. Likvidáciu odpadov treba vykonať v súlade s platnými predpismi na ochranu životného prostredia, aby sa predišlo kontaminácii pozemkov, vzduchu a vody.</p> <p>V každom prípade bude treba dodržať platné predpisy.</p> <p>Pri likvidácii stroja zničte štítok s označením CE spolu s týmto návodom.</p>



Italiano	English	Français
<p align="center">RIMESSAGGIO</p>	<p align="center">STORAGE</p>	<p align="center">REMISSAGE</p>
<p>Quando la macchina deve rimanere ferma per lunghi periodi:</p> <ul style="list-style-type: none"> - Togliere la punta pulirla ed oliarla per prevenire la ruggine - Togliere il carburante dal serbatoio e rimontare il tappo. - Conservare in ambiente secco, possibilmente non a diretto contatto con il suolo e lontano da fonti di calore. - Smaltire il carburante secondo le norme e rispettando l'ambiente. - Per vuotare il carburatore, avviare il motore e attenderne l'arresto (lasciando la miscela nel carburatore le membrane potrebbero danneggiarsi). - Pulire accuratamente il filtro aria (G, Fig.55). - Le procedure di messa in servizio dopo un rimessaggio invernale sono le stesse che si effettuano durante l'avvio normale della macchina (pag.16-22). 	<p>If the machine is to be stored for long periods:</p> <ul style="list-style-type: none"> - Remove, clean and oil the drill to prevent rusting - Empty the fuel tank and put the cap back on. - Store the brush cutter in a dry place, preferably not in direct contact with the floor and away from heat sources. - Dispose of fuel according to the rules and respecting the environment. - To drain the tank, start the engine and wait until the fuel is exhausted and the engine stops (leaving fuel mixture in the carburettor could damage the membranes). - Thoroughly clean the air filter (G, Fig.55). - The procedures for returning the machine to service following winter storage are the same as for starting up during everyday use (page 16-22). 	<p>Lorsque l'appareil doit être entreposé pendant de longues périodes:</p> <ul style="list-style-type: none"> - Otez la mèche, nettoyez-la et lubrifiez-la pour éviter qu'elle ne rouille. - Otez le carburant du réservoir et remontez le bouchon. - Conservez l'appareil dans un endroit sec, si possible soulevé du sol et loin des sources de chaleur. - Éliminer le carburant conformément aux normes et en respectant l'environnement. - Pour vider le carburateur, démarrer le moteur et en attendre l'arrêt (le fait de laisser du mélange dans le carburateur pourrait endommager les membranes). - Nettoyer à fond le filtre de l'air (G, Fig.55). - Les procédures de mise en service après un remisage hivernal sont les mêmes que pour le démarrage normal de la machine (pages 16-22).

--	--	--	--







Deutsch	Español	Slovensky
<p align="center">LÄNGERUNG</p>	<p align="center">ALMACENAJE</p>	<p align="center">USKLADNENIE</p>
<p>Bei längerem Stillstand des Geräts:</p> <ul style="list-style-type: none"> - Die Bohrspitze, reinigen und einölen, um Rostbildungen zu vermeiden. - Den Kraftstoff tank entleeren und den Deckel wieder aufschrauben. - Das Gerät trocken lagern. Nach Möglichkeit nicht am Boden aufliegend und fern von offenem Feuer. - Entsorgen Sie Kraftstoff umweltgerecht nach den einschlägigen Bestimmungen. - Zum Entleeren des Vergasers starten Sie den Motor und lassen ihn dann zum Stehen kommen (das Kraftstoffgemisch im Vergaser könnte die Membranen beschädigen). - Reinigen Sie sorgfältig den Luftfilter (G, Fig.55). - Gehen Sie zur Inbetriebnahme des Geräts nach der Winterpause wie beim normalen Anlassen vor (siehe S.17-23). 	<p>Si la máquina no se va a utilizar durante un tiempo prolongado:</p> <ul style="list-style-type: none"> - Quite la broca, límpiela y engrásela para prevenir el herrumbre. - Quite el combustible del depósito y coloque el tapón. - Consérvelo en un ambiente fresco, lejos de fuentes de calor y posiblemente que no se encuentre en contacto directo con el suelo. - Eliminar el combustible siguiendo las normas y respetando el medio ambiente. - Para vaciar el carburador, poner el motor en marcha y esperar que se pare (si queda mezcla en el carburador, las membranas pueden dañarse). - Limpiar cuidadosamente el filtro de aire (G, Fig.55). - Para volver a utilizar la máquina después de la pausa invernal, es suficiente realizar las mismas operaciones que para la puesta en marcha habitual (pág.17-23). 	<p>Ak ostane stroj bez používania dlhú dobu:</p> <ul style="list-style-type: none"> - Odstráňte vrták, očistite ho a naolejujte, aby ste zabránili zhrdzaveniu. - Vypustite palivo z nádrže a opätovne uzavrite uzáver. - Stroj uložte na suchom mieste, podľa možnosti nie priamo na podlahe a ďaleko od tepelných zdrojov. - Palivo a olej zlikvidujte podľa platných predpisov na ochranu životného prostredia. - Pri vyprázdňovaní karburátora zapnite motor a počkajte, kým sa nezastaví (ak by ste zmes nechali v karburátore, mohli by sa poškodiť membrány). - Pozorne očistite vzduchový filter (G, Obr. 55). - Postup pri uvedení do prevádzky po zimnom uskladení je rovnaký ako pri bežnom spustení stroja do prevádzky (str. 17-23).

I DATI TECNICI GB TECHNICAL DATA	F DONNEES TECHNIQUES D TECHNISCHE ANGABEN	E DATOS TECNICOS SK TECHNICKÉ ÚDAJE
Cilindrata - Displacement - Cylindrée - Hubraum - Cilindrada - Objem valcov	50.2 cm³	
Motore - Engine - Moteur - Motor - Motor - Motor	2 tempi - stroke - temps - takt - tiempos - Dvojtaktový EMAK	
Potenza - Power - Puissance - Leistung - Potencia - Výkon	1.6 kW	
Nr. giri minimo - Min. rpm - Nombre de tours/min au ralenti - Minimale Drehzahl/Minute - N. giros/min. mínimo - Minimálne otáčky	2600 min ⁻¹	
Nr. giri massimo - Max. rpm - Nombre de tours/min à plein régime - Maximale Drehzahl/Minute - N. giros/min máximo - Maximálne otáčky	9900 min ⁻¹	
Capacità serbatoio - Fuel tank capacity - Capacité du réservoir - Kraftstofftank-Inhalt - Capacidad depósito - Objem palivovej nádrže	 + 	1050 (1,05) cm ³ (ℓ)
Bulbo primer - Primer bulb - Pompe primer - Starterpumpe - Burbuja primer - Vstrekovač paliva	Si - Yes - Oui - Ja - Áno	
Peso senza punta - Weight without bit - Poids sans mèche - Gewicht ohne Bohrspitze - Peso sin broca - Hmotnosť bez vrtáka	9.1 kg	
Rapporto di riduzione - Reduction ratio - Rapport de réduction - Untersetzungsverhältnis - Relación de reducción - Pomer redukcie	40 : 1	
Riduttore con grasso - Reduction gearbox with grase - Réducteur avec graisse - Untersetzungsgetriebe mit Schmierfett - Reductor con grasa - Reduktor s mazivom	Si - Yes - Oui - Ja - Áno	

I DATI TECNICI GB TECHNICAL DATA	F DONNEES TECHNIQUES D TECHNISCHE ANGABEN	E DATOS TECNICOS SK TECHNICKÉ ÚDAJE
---	--	--

**Punte e prolunghe raccomandate - Recommended bits and extensions - Forets et rallonges recommandés -
Empfohlene Spitzen und Verlängerungen - Puntas y prolongadores recomendados - Odporúčané špičky a nadstavce**

Modello Model Modèle Modell Modelo Model	Punte a 1 principio Single flute bits Forets à 1 V Eingängige Spitzen Puntas a 1 principio Špičky s 1 osou	Prolunghe Extensions Rallonges Verlängerungen Prolongadores Nadstavce
MTL 51	Ø 8 X 100 cm (P.N. 375100028A)	P.N. 375100115
MTL 51	Ø 10 X 100 cm (P.N. 375100029A)	P.N. 375100115
MTL 51	Ø 15 X 100 cm (P.N. 375100030A)	P.N. 375100115
MTL 51	Ø 20 X 100 cm (P.N. 375100031A)	P.N. 375100115

 <p>ATTENZIONE!!!</p> <p>Il rischio di contraccolpo (kickback) è maggiore in caso di montaggio di punte e prolunghe errate. Utilizzare esclusivamente le punte e le prolunghe consigliate. Attenersi alle istruzioni per l'affilatura.</p>	 <p>ATTENTION!!!</p> <p>Le risque de contrecoups (kickback) augmente dès que l'on monte un foret ou une rallonge incorrects. Utiliser exclusivement les forets et les rallonges conseillés. Respecter les instructions concernant l'aiguisage.</p>	 <p>ATENCION!!!</p> <p>El riesgo de contragolpe (kickback) es mayor en caso de montaje de puntas o prolongadores inadecuados. Utilizar exclusivamente las puntas y los prolongadores recomendados. Atenerse a las instrucciones de afilado.</p>
 <p>WARNING!!!</p> <p>Fitting an incorrect bit or extension increases the risk of kickback. Only use the recommended bits and extensions. Follow the sharpening instructions.</p>	 <p>ACHTUNG!!!</p> <p>Die Gefahr von Rückschlägen (Kickback) ist bei falschen Spitzen oder Verlängerungen größer. Ausschließlich die empfohlenen Spitzen und Verlängerungen verwenden. Die Anweisungen zum Schärfen befolgen.</p>	 <p>POZOR!!!</p> <p>Riziko spätného nárazu (kickback) je vyššie v prípade nesprávnych špičiek a nadstavcov. Používajte výhradne odporúčané špičky a nadstavce. Dodržiavajte pokyny pre brúsenie.</p>

I DATI TECNICI**GB TECHNICAL DATA****F DONNEES TECHNIQUES****D TECHNISCHE ANGABEN****E DATOS TECNICOS****SK TECHNICKÉ ÚDAJE**

Pressione acustica - Pressure level - Pression acoustique - Schalldruck - Presión acustica - Hladina akustického tlaku	dB (A)	L_{pA} 2006/42/EC	100.0
Incertezza - Uncertainty - Incertitude - Unsicherheit - Incertidumbre - Tolerancia	dB (A)		2.0
Livello di potenza acustica misurato - Measured sound power level - Niveau de puissance acoustique mesuré - Schallleistungspegel gemessen - Nivel de potencia acústica medido - Naměřená hladina akustického výkonu	dB (A)	EN ISO 3744	108.0
Incertezza - Uncertainty - Incertitude - Unsicherheit - Incertidumbre - Tolerancia	dB (A)		2.0
Livello potenza acustica garantita - Guaranteed sound power level - Niveau puissance acoustique assuré - Garantierter akustischer Schalleleistungspegel - Nivel potencia acústica garantizado - Zaručená hladina akustického výkonu	dB (A)	L_{WA} EN ISO 3744	110.0
Livello di vibrazione - Vibration level - Niveau de vibration - Vibrationspegel - Nivel de vibracion - Úroveň vibrací	m/s²	EN 20643 EN 12096	13.5 (sx) 13.5 (dx)
Incertezza - Uncertainty - Incertitude - Unsicherheit - Incertidumbre - Tolerancia	m/s²	EN 12096	2.5

DICHIARAZIONE DI CONFORMITÀ	DECLARATION OF CONFORMITY	DECLARATION DE CONFORMITÉ	KONFORMITÄTS - ERKLÄRUNG	DECLARACION DE CONFORMIDAD	VYHLÁSENIE O ZHODE
Italiano	English	Français	Deutsch	Español	Slovensky
Il sottoscritto,	The undersigned,	Je soussigné,	Der Unterzeichnende im Namen der,	El abajo firmante,	Dolupodpísaný,
EMAK spa via Fermi, 4 - 42011 Bagnolo in Piano (RE) ITALY					
dichiara sotto la propria responsabilità che la macchina:	declares under its own responsibility that the machine:	déclare sous sa propre responsabilité que la machine:	erklärt auf eigene Verantwortung daß die Maschine:	declara bajo su responsabilidad que la máquina:	Vyhlasuje na svoju výhradnú zodpovednosť, že stroj:
1. Genere: trivella	1. Type: earth auger	1. Catégorie: tarière	1. Baurt: erdbohrgeräte	1. Género: Ahoyador	1. Typ: vrták na jamy
2. Marca: / Tipo:	2. Trademark: / Type:	2. Marque: / Type:	2. Marke: / Typ:	2. Marca: / Tipo:	2. Ochranná známka: / Typ:
OLEO-MAC MTL 51 - EFCO TR 1551					
3. identificazione di serie	3. serial identification	3. identification de série	3. Serien-Identifizierung	3. identificación de serie	3. Identifikácia série
551 XXX 0001 - 551 XXX 9999					
è conforme alle prescrizioni della Direttiva / Regolamento	complies with the requirements established Directive / Regulation	est conforme aux prescriptions de la directive / du règlement	entspricht den Anforderungen der Richtlinie / Verordnung	cumple lo establecido por la directiva / el reglamento	Spĺňa požiadavky smernice/ nariadenia
2006/42/EC - 2014/30/EU - (EU) 2016/1628 - (EU) 2017/654 - (EU) 2017/656					
è conforme alle disposizioni delle seguenti norme armonizzate:	conforms with the provisions of the following harmonised standards:	est conforme aux recommandations des normes harmonisées suivantes:	ist konform mit den Bestimmungen der folgenden harmonisierten Normen:	cumple las siguientes normas armonizadas:	Spĺňa požiadavky nasledujúcich harmonizovaných noriem:
EN 55012:2007 - EN 55012:2007/A1:2009 - EN 12100:2010					

Fatto a / Fait à / made at / Aufgesetzt in / Hecho en / Miesto výroby: Bagnolo in piano (RE) Italy - via Fermi, 4

Data / Date / Datum / Fecha / Datum / Dátum: 01/01/2019

Documentazione Tecnica depositata in Sede Amministrativa. - Direzione Tecnica
 Technical documentation available by the administrative headquarter. - Technical Department
 Documentation technique déposée auprès du Siège Administratif. - Direction Technique
 Am Geschäftssitz hinterlegte technische Dokumentation. - Technische Leitung
 Documentación técnica depositada en sede administrativa. - Dirección técnica
 Technická dokumentácia je uložená v administratívnom sídle. - Technická správa

TABELLA DI MANUTENZIONE

Vi preghiamo di notare che i seguenti intervalli di manutenzione si applicano solamente per le normali condizioni di funzionamento. Se il vostro lavoro quotidiano è più gravoso rispetto al normale gli intervalli di manutenzione devono essere ridotti di conseguenza.		Prima di ogni utilizzo	Dopo ogni sosta per il rifornimento	Settimanalmente	Se danneggiato o difettoso	Come richiesto
Macchina completa	Ispezionare: perdite, crepe e usura	X	X			
Controlli: interruttore, starter, leva acceleratore e leva fermo acceleratore	Verificare il funzionamento	X	X			
Serbatoio carburante	Ispezionare: perdite, fessure e usura	X	X			
Filtro carburante	Ispezionare e pulire			X		
	Sostituire elemento filtrante				X	Ogni 6 mesi
Punta	Ispezionare: danni, affilatura e usura	X	X			
	Affilare				X	
Riduttore	Ispezionare: perdite	X	X			
Frizione	Ispezionare: danni e usura			X		
	Sostituire				X	
Tutte le viti e i dadi accessibili (escluse viti carburatore)	Ispezionare e riserrare			X		
Filtro aria	Pulire	X				
	Sostituire				X	Ogni 6 mesi
Alette cilindro e feritoie carter avviamento	Pulire			X		
Corda di avviamento	Ispezionare: danni e usura			X		
	Sostituire				X	
Carburatore	Controllare il minimo (la punta non deve girare al minimo)	X	X			
Candela	Controllare distanza elettrodi			X		
	Sostituire				X	Ogni 6 mesi

MAINTENANCE CHART

Please note that the following maintenance intervals apply for normal operating conditions only. If your daily work requires longer than normal or harsh cutting conditions are present the suggested intervals should be shortened accordingly.		Before Each Use	After Each Refueling Stop	Weechnly	If Damaged or Faulty	As Required
Complete Machine	Inspect (Leaks, Cracks, and Wear)	X	X			
Controls (Ignition Switch, Choke Lever, Throttle Trigger, Trigger Interlock)	Check Operation	X	X			
Fuel Tank	Inspect (Leaks, Cracks, and Wear)	X	X			
Fuel Filter	Inspect and Clean			X		
	Replace Filter Element				X	Every 6 Months
Bit	Inspect (Damage, Sharpness, and Wear)	X	X			
	Sharpen				X	
Reduction gearbox	Inspect (Leaks)	X	X			
Clutch Drum	Inspect (Damage, and Wear)			X		
	Replace				X	
All Accessible Screws and Nuts (not Adjusting Screws)	Inspect - Retighten			X		
Air Filter	Clean	X				
	Replace				X	Every 6 Months
Cylinder Fins and Starter System Vents	Clean			X		
Starter Rope	Inspect (Damage, and Wear)			X		
	Replace				X	
Carburetor	Check Idle (the bit should not turn when the engine is idling)	X	X			
Spark Plug	Check Electrode Gap			X		
	Replace				X	Every 6 Months

TABLEAU D'ENTRETIEN

Les intervalles d'entretien signalés ici sont valables exclusivement en cas de conditions normales de fonctionnement. Si le travail quotidien s'avère plus contraignant que prévu, réduire en conséquence les intervalles d'entretien.		Avant toute utilisation	Après chaque ravitaillement	Une fois par semaine	En cas de dommage ou de défaut	Comme prévu
Machine complète	Vérifier : fuites, craquelures et niveau d'usure	X	X			
Contrôles : interrupteur, starter, levier d'accélérateur et levier de blocage d'accélérateur	Vérifier le fonctionnement	X	X			
Réservoir à carburant	Vérifier: fuites, craquelures et niveau d'usure	X	X			
Filtre à carburant	Vérifier et nettoyer			X		
	Remplacer l'élément filtrant				X	Tous les 6 mois
Mèche	Vérifier: dommage, affûtage et niveau d'usure	X	X			
	Affûter				X	
Réducteur	Vérifier: fuites	X	X			
Embrayage	Vérifier : dommages et niveau d'usure			X		
	Remplacer				X	
Toute la visserie accessible (sauf vis de carburateur)	Vérifier et resserrer			X		
Filtre à air	Nettoyer	X				
	Remplacer				X	Tous les 6 mois
Ailettes cylindre et fentes du carter de démarrage	Nettoyer			X		
Corde de démarrage	Vérifier : dommages et niveau d'usure			X		
	Remplacer				X	
Carburateur	Contrôler le ralenti (le foret ne doit pas tourner au ralenti)	X	X			
Bougie	Contrôler la distance des électrodes			X		
	Remplacer				X	Tous les 6 mois

WARTUNGSTABELLE

Die folgenden Wartungsintervalle gelten ausschließlich bei Einsatz der Kettensäge unter normalen Betriebsbedingungen. Falls Ihre tägliche Arbeit unter schwereren Bedingungen als normal durchgeführt wird, müssen die Wartungsintervalle entsprechend verkürzt werden.		Vor jedem Gebrauch	Nach dem Betanken	Wöchentlich	Bei Schäden oder Defekten	Nach Bedarf
Komplettes Gerät	Inspektionen: Leckagen, Risse und Verschleiß	X	X			
Kontrollen: Schalter, Starter, Gashebel und Gasregler	Funktionsweise überprüfen	X	X			
Tank	Inspektionen: Leckagen, Risse und Verschleiß	X	X			
Kraftstofffilter	Überprüfen und reinigen			X		
	Filtereinsatz austauschen				X	Alle 6 Monate
Spitze	Inspektionen: Leckagen, Risse und Verschleiß	X	X			
	Schärfen				X	
Untersetzungsgetriebe	Inspektionen: Leckagen	X	X			
Kupplung	Inspektionen: Schäden und Verschleiß			X		
	Austauschen				X	
Alle frei liegenden Schrauben und Muttern (nicht Vergaserschrauben)	Überprüfen und nachziehen			X		
Luftfilter	Reinigen	X				
	Austauschen				X	Alle 6 Monate
Zylinderrippen und Startgehäuseschlitze	Reinigen			X		
Startseil	Inspektionen: Schäden und Verschleiß			X		
	Austauschen				X	
Vergaser	Leerlaufdrehzahl überprüfen (die Spitze darf bei Leerlaufdrehzahl nicht drehen)	X	X			
Zündkerze	Elektrodenabstand überprüfen			X		
	Austauschen				X	Alle 6 Monate

TABLA DE MANTENIMIENTO

Las siguientes frecuencias de mantenimiento son aplicables sólo en condiciones de funcionamiento normal. Si su trabajo cotidiano es más severo de lo normal, reduzca los intervalos en consecuencia.		Antes de cada uso	Después de cada pausa para el reabastecimiento	Semanalmente	En caso de daños o defectos	Según lo requerido
Máquina completa	Inspeccionar: fugas, grietas, desgaste	X	X			
Controles: interruptor, cebador, palanca del acelerador y palanca de bloqueo del acelerador	Verificar el funcionamiento	X	X			
Depósito de combustible	Inspeccionar: fugas, fisuras, desgaste	X	X			
Filtro de combustible	Inspeccionar y limpiar			X		
	Sustituir el elemento filtrante				X	Cada 6 meses
Broca	Inspeccionar: daños, afilado y desgaste	X	X			
	Afilar				X	
Reductor	Inspeccionar: fugas	X	X			
Embrague	Inspeccionar: daños y desgaste			X		
	Sustituir				X	
Todos los tornillos y tuercas accesibles (menos los tornillos del carburador)	Inspeccionar y apretar			X		
Filtro de aire	Limpiar	X				
	Sustituir				X	Cada 6 meses
Aletas del cilindro y ranuras del cárter de arranque	Limpiar			X		
Cuerda de arranque	Inspeccionar: daños y desgaste			X		
	Sustituir				X	
Carburador	Controlar el mínimo (la punta no debe girar al mínimo)	X	X			
Bujía	Controlar la distancia de los electrodos			X		
	Sustituir				X	Cada 6 meses

TABUĽKA ÚDRŽBY

Prosím, nezapadnite, že nasledujúce intervaly údržby sa vzťahujú iba na normálne pracovné podmienky. Ak je vaša každodenná práca namáhavejšia vzhľadom na bežné podmienky, treba intervaly údržby primerane skrátiť.		Pred každým použitím	Po každom prerušení práce kvôli doplneniu paliva	Týždenne	Pri poškodení alebo pokazení	Podľa potreby
Celý stroj	Skontrolovať: úniky, praskliny a opotrebovanie	X	X			
Kontroly: vypínač, štartér, plynová páčka a brzdiaca páčka	Overiť funkčnosť	X	X			
Nádžka na olej	Skontrolovať: úniky, pukliny a opotrebovanie	X	X			
Palivový filter	Skontrolovať a vyčistiť			X		
	Vymeniť filtračný prvok				X	Každých 6 mesiacov
Vrták	Skontrolovať: poškodenie, ostrosť a opotrebovanie	X	X			
	Nabrúsenie				X	
Reduktor	Skontrolovať: úniky	X	X			
Spojka	Skontrolovať: poškodenie a opotrebovanie			X		
	Vymeniť				X	
Všetky prístupné skrutky a matice (okrem skrutiek karburátora)	Skontrolovať a utiahnuť			X		
Vzduchový filter	Vyčistiť	X				
	Vymeniť				X	Každých 6 mesiacov
Krídľká valca a otvory rebrovania krytu štartovacej jednotky	Vyčistiť			X		
Štartovacie lanko	Skontrolovať: poškodenie a opotrebovanie			X		
	Vymeniť				X	
Karburátor	Skontrolovať minimálne otáčky (špička sa pri voľnobehu nesmie otáčať)	X	X			
Sviečka	Skontrolovať vzdialenosť elektród			X		
	Vymeniť				X	Každých 6 mesiacov

RISOLUZIONE DEI PROBLEMI

 **ATTENZIONE:** fermare sempre l'unità e scollegare la candela prima di effettuare tutte le azioni correttive raccomandate nella tabella sottostante, tranne che venga richiesto il funzionamento dell'unità.

Quando si sono verificate tutte le possibili cause e il problema non è risolto, consultare un Centro Assistenza Autorizzato. Se si verifica un problema che non è elencato in questa tabella, consultare un Centro Assistenza Autorizzato.

PROBLEMA	POSSIBILI CAUSE	SOLUZIONE
Il motore non si avvia o si spegne solo dopo pochi secondi dall'avvio. (Assicurarsi che l'interruttore sia in posizione "I")	<ol style="list-style-type: none"> 1. Non c'è scintilla. 2. Motore ingolfato. 	<ol style="list-style-type: none"> 1. Controllare la scintilla della candela. Se non c'è la scintilla, ripetere il test con una candela nuova (RCJ-7Y). 2. Seguire la procedura di pag.20. Se il motore non si avvia ancora, ripetere la procedura con una candela nuova.
Il motore parte, ma non accelera correttamente o non funziona correttamente ad alta velocità.	Il carburatore deve essere regolato.	Contattare un Centro Assistenza Autorizzato per regolare il carburatore.
Il motore non raggiunge la piena velocità e / o emette fumo eccessivo.	<ol style="list-style-type: none"> 1. Controllare la miscela olio / benzina. 2. Filtro aria sporco. 3. Il carburatore deve essere regolato. 	<ol style="list-style-type: none"> 1. Utilizzare benzina fresca e un olio adeguato per motore 2 tempi. 2. Pulire: vedi le istruzioni nel capitolo Manutenzione filtro aria. 3. Contattare un Centro Assistenza Autorizzato per regolare il carburatore.
Il motore si avvia, gira e accelera, ma non tiene il minimo.	Il carburatore deve essere regolato.	Regolare la vite del minimo "T" (Fig.53, pag.31) in senso orario per aumentare la velocità; vedere capitolo Manutenzione carburatore.
Il motore parte e funziona, ma la punta non gira	<ol style="list-style-type: none"> 1. Punta danneggiata 2. Frizione danneggiata 	<ol style="list-style-type: none"> 1. Contattare un Centro Assistenza Autorizzato 2. Contattare un Centro Assistenza Autorizzato



Attenzione: non toccare mai la punta quando il motore è in funzione.

TROUBLESHOOTING CHART

 **WARNING:** Always stop unit and disconnect spark plug before performing all of the recommended remedies below except remedies that require operation of the unit.

When you have checked all the possible causes listed and you are still experiencing the problem, see your Servicing Dealer. If you are experiencing a problem that is not listed in this chart, see your Servicing Dealer for service.

PROBLEM	POSSIBLE CAUSE	SOLUTION
Engine will not start or will run only a few seconds after starting. (Make sure Ignition switch is in start position "I")	<ol style="list-style-type: none"> 1. No spark 2. Flooded engine. 	<ol style="list-style-type: none"> 1. Watch for spark at spark plug tip. If there is no spark, repeat test with a new spark plug (RCJ-7Y). 2. Follow procedure page 20 If engine still fails to start, repeat procedure with a new spark plug.
Engine starts but will not accelerate properly or will not run properly at high speed.	Carburetor requires adjustment.	Contact a Servicing Dealer for carburetor adjustment.
Engine does not reach full speed and / or emits excessive smoke	<ol style="list-style-type: none"> 1. Check oil fuel mixture. 2. Air filter dirty. 3. Carburetor requires adjustment. 	<ol style="list-style-type: none"> 1. Use fresh fuel and the correct 2-cycle oil mix. 2. Clean per instruction in Maintenance-Air Filter Section. 3. Contact a Servicing Dealer for carburetor adjustment.
Engine starts, runs and accelerates but will not idle.	Carburetor requires adjustment.	Turn idle speed screw "T" (Fig. 53, pag. 31) clockwise to increase idle speed. See Operation-Carburetor Adjustment.
The engine starts and runs, but the bit doesn't turn	<ol style="list-style-type: none"> 1. Drill bit damaged 2. Clutch damaged 	<ol style="list-style-type: none"> 1. Contact an Authorised Service Centre 2. Contact an Authorised Service Centre



Warning: never touch the drill bit when the engine is running.

RÉSOLUTION DES PROBLÈMES



ATTENTION : toujours arrêter l'outil et débrancher la bougie avant d'intervenir selon les indications du tableau ci-dessous, sauf indication contraire.

Si le problème persiste après avoir vérifié toutes les causes possibles indiquées, contacter un Centre d'Assistance Agréé. En cas de problème non référencé dans ce tableau, contacter un Centre d'Assistance Agréé.

PROBLÈME	CAUSES PROBABLES	SOLUTION
Le moteur ne démarre pas ou s'arrête quelques secondes après le démarrage. (S'assurer que l'interrupteur se trouve sur "I")	<ol style="list-style-type: none"> 1. Pas d'étincelle 2. Moteur noyé 	<ol style="list-style-type: none"> 1. Contrôler l'étincelle de la bougie. S'il n'y a pas d'étincelle, répéter le test avec une bougie neuve (RCJ-7Y). 2. Suivre la procédure page 20. Si le moteur ne démarre toujours pas, répéter la procédure avec une bougie neuve.
Le moteur démarre mais n'accélère pas correctement ou ne tourne pas correctement à vitesse élevée.	Régler le carburateur.	Contacteur un Centre d'Assistance Agréé pour régler le carburateur.
Le moteur n'atteint pas le régime maxi et / ou dégage trop de fumée.	<ol style="list-style-type: none"> 1. Contrôler le mélange huile/ essence. 2. Filtre à air encrassé. 3. Régler le carburateur. 	<ol style="list-style-type: none"> 1. Utiliser de l'essence neuve et une huile pour moteur 2 temps. 2. Nettoyer : voir les instructions au chapitre Entretien filtre de l'air. 3. Contacter un Centre d'Assistance Agréé pour régler le carburateur.
Le moteur démarre, tourne et accélère, mais ne tient pas le ralenti.	Régler le carburateur.	Régler la vis du ralenti "T" (Fig.53, page 31) en la tournant dans le sens des aiguilles d'une montre pour augmenter la vitesse ; voir chapitre Entretien carburateur.
Le moteur démarre et fonctionne correctement mais le foret ne tourne pas Attention : ne jamais toucher le foret lorsque le moteur tourne.	<ol style="list-style-type: none"> 1. Foret endommagé 2. Embayage endommagé 	<ol style="list-style-type: none"> 1. Contacter un Centre d'Assistance Agréé 2. Contacter un Centre d'Assistance Agréé

STÖRUNGSBEHEBUNG



ACHTUNG: Vor Durchführung aller in der untenstehenden Tabelle empfohlenen Prüfungen das Gerät immer abstellen und die Zündkerze trennen, es sei denn, der Betrieb des Geräts wird ausdrücklich verlangt.

Wenn alle möglichen Ursachen überprüft wurden, die Störung jedoch nicht behoben werden konnte, wenden Sie sich bitte an eine autorisierte Kundendienststelle. Wenn ein Problem auftritt, das nicht in dieser Tabelle aufgeführt ist, wenden Sie sich bitte an eine autorisierte Kundendienststelle.

PROBLEM	MÖGLICHE URSACHEN	ABHILFE
Der Motor startet nicht oder geht wenige Sekunden nach dem Start wieder aus. (Sicherstellen, dass der Schalter auf "I" steht)	<ol style="list-style-type: none"> 1. Kein Zündfunke 2. Motor überflutet 	<ol style="list-style-type: none"> 1. Zündfunken der Kerze kontrollieren. Wenn kein Zündfunken abgegeben wird, den Test mit einer neuen Kerze wiederholen (RCJ-7Y). 2. Vorgehen wie auf Seite 21 beschrieben. Wenn der Motor immer noch nicht anspringt, den Vorgang mit einer neuen Zündkerze wiederholen.
Der Motor springt zwar an, beschleunigt aber nicht korrekt, bzw. funktioniert nicht korrekt mit hoher Drehzahl.	Der Vergaser muss eingestellt werden.	Vergaser bei einer autorisierten Kundendienststelle einstellen lassen.
Der Motor erreicht die Höchstgeschwindigkeit nicht und/oder gibt übermäßig viel Rauch ab.	<ol style="list-style-type: none"> 1. Öl-/Benzingemisch kontrollieren. 2. Luftfilter verschmutzt. 3. Der Vergaser muss eingestellt werden. 	<ol style="list-style-type: none"> 1. Frisches Benzin und geeignetes Motor für 2-Takt-Motoren verwenden. 2. Reinigen; siehe Anleitungen im Kapitel Wartung des Luftfilters. 3. Vergaser bei einer autorisierten Kundendienststelle einstellen lassen.
Der Motor startet, dreht und beschleunigt, hält aber die Leerlaufdrehzahl nicht.	Der Vergaser muss eingestellt werden.	Die Leerlaufschraube "T" (Abb.53, Seite 31) im Uhrzeigersinn drehen, um die Drehzahl zu erhöhen; siehe Kapitel Wartung des Vergasers.
Motor startet und läuft, aber die Spitze dreht nicht	<ol style="list-style-type: none"> 1. Spitze beschädigt 2. Kupplung defekt 	<ol style="list-style-type: none"> 1. Wenden Sie sich an eine autorisierte Servicestelle 2. Wenden Sie sich an eine autorisierte Servicestelle



Achtung: Spitze bei laufendem Motor niemals berühren.

RESOLUCIÓN DE PROBLEMAS

 **ATENCIÓN:** parar la unidad y desconectar la bujía antes de realizar todas las pruebas correctivas recomendadas en la tabla siguiente, a no ser que sea necesario el funcionamiento de la unidad.

Una vez verificadas todas las posibles causas, si el problema no se resuelve, llamar a un Centro de Asistencia Autorizado. Si se observa un problema no listado en esta tabla, llamar a un Centro de Asistencia Autorizado.

PROBLEMA	POSIBLES CAUSAS	SOLUCIÓN
El motor no arranca o se apaga a los pocos segundos del arranque. (Comprobar que el interruptor esté en "I")	<ol style="list-style-type: none"> No hay chispa Motor atascado 	<ol style="list-style-type: none"> Controlar la chispa de la bujía. Si no hay chispa, repetir la prueba con una bujía nueva (RCJ-7Y). Seguir el procedimiento de la pág.21. Si el motor no arranca, repetir el procedimiento con una bujía nueva.
El motor arranca, pero no acelera correctamente o no funciona correctamente a alta velocidad.	Es necesario regular el carburador.	Llamar a un Centro de Asistencia Autorizado para regular el carburador.
El motor no alcanza la máxima velocidad y/o emite demasiado humo.	<ol style="list-style-type: none"> Controlar la mezcla aceite-gasolina. Filtro de aire sucio. Es necesario regular el carburador. 	<ol style="list-style-type: none"> Utilizar gasolina fresca y un aceite adecuado para motores de 2 tiempos. Limpiar; leer las instrucciones del capítulo Mantenimiento del filtro de aire. Llamar a un Centro de Asistencia Autorizado para regular el carburador.
El motor arranca, gira y acelera, pero no mantiene el mínimo.	Es necesario regular el carburador.	Regular el tornillo del mínimo "T" (Fig.53, pág.31) en sentido horario para aumentar la velocidad; consultar el capítulo Mantenimiento del carburador.
El motor arranca y funciona, pero la punta no gira	<ol style="list-style-type: none"> Punta dañada Embrague dañado 	<ol style="list-style-type: none"> Llamar a un Centro de Asistencia Autorizado Llamar a un Centro de Asistencia Autorizado



Atención: no tocar nunca la punta mientras el motor esté en funcionamiento.

RIEŠENIE PROBLÉMOV

 **POZOR:** jednotku vždy zastavte a odpojte sviečku, až potom urobte všetky nápravné opatrenia podľa tabuľky dolu, samozrejme okrem tých, pri ktorých sa vyžaduje, aby bola jednotka v chode.

Ak sa vám nepodarilo problém odstrániť ani po overení všetkých príčin, obráťte sa na autorizovaný servis. Ak príčina problému nie je uvedená v tejto tabuľke, obráťte sa na autorizovaný servis.

PROBLÉM	MOŽNÉ PRÍČINY	RIEŠENIE
Motor sa nenašartuje alebo zhasne už po niekoľkých sekundách po naštartovaní. (Uistite sa, že je vypínač v polohe "I")	<ol style="list-style-type: none"> Sviečka nevydáva iskru Motor je zahľtený 	<ol style="list-style-type: none"> Skontrolujte iskru sviečky. Ak sviečka nevydáva iskru, zopakujte test s novou sviečkou (RCJ-7Y). Postupujte podľa pokynov na str.21. Ak sa motor ani tak nenašartuje, zopakujte procedúru s novou sviečkou.
Motor sa našartuje, ale nezrýchľuje správne alebo pri vyššej rýchlosti nefunguje správne.	Treba nastaviť karburátor.	Zavolajte autorizovaný servis, aby vám nastavili karburátor.
Motor nedosiahne plnú rýchlosť a / alebo veľmi dymí.	<ol style="list-style-type: none"> Skontrolujte zmes olej / benzín. Špinavý vzduchový filter. Treba nastaviť karburátor 	<ol style="list-style-type: none"> Používajte čerstvý benzín a olej pre 2-taktné motory. Vyčistite; pozrite pokyny v kapitole Údržba vzduchového filtra. Zavolajte autorizovaný servis, aby vám nastavili karburátor.
Motor sa našartuje, otáča sa a zrýchľuje, ale pri minime zhasne.	Treba nastaviť karburátor.	Nastavte skrutku minima "T" (Obr.53, str.31) smerom vpravo na dosiahnutie vyššej rýchlosti; pozrite kapitolu Údržba karburátora.
Motor sa našartuje a funguje, ale špička sa neotáča	<ol style="list-style-type: none"> Poškodená špička Poškodená spojka 	<ol style="list-style-type: none"> Zavolajte autorizované servisné stredisko Zavolajte autorizované servisné stredisko



POZOR: nedotýkajte sa nikdy špičky, kým je motor v chode.

Italiano	English	Français
<p align="center">CERTIFICATO DI GARANZIA</p>	<p align="center">WARRANTY CERTIFICATE</p>	<p align="center">CERTIFICAT DE GARANTIE</p>
<p>Questa macchina è stata concepita e realizzata attraverso le più moderne tecniche produttive. La Ditta costruttrice garantisce i propri prodotti per un periodo di 24 mesi dalla data di acquisto per utilizzo privato e hobbistico. La garanzia è limitata a 12 mesi in caso di uso professionale.</p> <p>Condizioni generali di garanzia</p> <ol style="list-style-type: none"> La garanzia viene riconosciuta a partire dalla data d'acquisto. La Ditta costruttrice tramite la rete di vendita ed assistenza tecnica sostituisce gratuitamente le parti difettose dovute a materiale, lavorazioni e produzione. La garanzia non toglie all'acquirente i diritti legali previsti dal codice civile contro le conseguenze dei difetti o vizi causati dalla cosa venduta. Il personale tecnico interverrà il più presto possibile nei limiti di tempo concessi da esigenze organizzative. Per richiedere l'assistenza in garanzia è necessario esibire al personale autorizzato il sotto riportato certificato di garanzia timbrato dal rivenditore, compilato in tutte le sue parti e corredato di fattura d'acquisto o scontrino fiscalmente obbligatorio comprovante la data d'acquisto. La garanzia decade in caso di: <ul style="list-style-type: none"> - Assenza palese di manutenzione, - Utilizzo non corretto del prodotto o manomissioni, - Utilizzo di lubrificanti o combustibili non adatti, - Utilizzo di parti di ricambio o accessori non originali, - Interventi effettuati da personale non autorizzato. La Ditta costruttrice esclude dalla garanzia i materiali di consumo e le parti soggette ad un normale logorio di funzionamento. La garanzia esclude gli interventi di aggiornamento e miglioramento del prodotto. La garanzia non copre la messa a punto e gli interventi di manutenzione che dovessero occorrere durante il periodo di garanzia. Eventuali danni causati durante il trasporto devono essere immediatamente segnalati al trasportatore pena il decadere della garanzia. Per i motori di altre marche (Briggs & Stratton, Subaru, Honda, Kipor, Lombardini, Kohler, ecc.) montati sulle nostre macchine, vale la garanzia concessa dai costruttori del motore. La garanzia non copre eventuali danni, diretti o indiretti, causati a persone o cose da guasti della macchina o conseguenti alla forzata sospensione prolungata nell'uso della stessa. 	<p>This machine has been designed and manufactured using the most modern techniques. The manufacturer guarantees its products for 24 months from the date of purchase, for private and hobby use. The warranty is limited to 12 months in case of professional use.</p> <p>Limited warranty</p> <ol style="list-style-type: none"> The warranty period starts on the date of sale. The manufacturer, acting through the sales and technical assistance network, shall replace free of charge any parts proven defective in material, machining or manufacturing. The warranty does not affect the purchaser's rights as established under legislation governing the consequences of defects in the machine. Technical personnel will undertake the necessary repairs in the minimum time possible, compatible with organisational needs. To make any claim under the warranty, this certificate of warranty, fully compiled, bearing the dealer's stamp, and accompanied by the invoice or receipt showing the date of purchase, must be displayed to the personnel authorised to approve work. The warranty shall be null and void if: <ul style="list-style-type: none"> - the machine has evidently not been serviced correctly, - the machine has been used for improper purposes or has been modified in any way, - unsuitable lubricants and fuels have been used, - non-original spare parts and accessories have been fitted, - work has been done on the machine by unauthorised personnel. The warranty does not cover consumables or parts subject to normal wear. The warranty does not cover work to update or improve the machine. The warranty does not cover any preparation or servicing work required during the warranty period. Damage incurred during transport must be immediately brought to the attention of the carrier: failure to do so shall render null and void the warranty. Engines of other manufacturers (Briggs & Stratton, Subaru, Honda, Kipor, Lombardini, Kohler, etc.) fitted to our machines are covered by the warranties of the engine manufacturer. The warranty does not cover injury or damage caused directly or indirectly to persons or things by defects in the machine or by periods of extended disuse of the machine resulting from the said defects. 	<p>Cette machine a été conçue et réalisée avec les techniques de production les plus modernes. Le fabricant garantit ses produits pendant une période de 24 mois à compter de la date d'achat, en cas d'usage privé ou d'activités de bricolage. En cas d'usage professionnel, la garantie est limitée à 12 mois.</p> <p>Conditions générales de garantie</p> <ol style="list-style-type: none"> La garantie est reconnue à compter de la date d'achat. Par le biais de son réseau de vente et d'assistance technique, le fabricant remplace gratuitement les pièces défectueuses dues au matériel, aux usinages et à la production. La garantie n'élimine pas, pour l'acquéreur, les droits légaux prévus par le Code Civil contre les conséquences des défauts ou des anomalies dus à l'objet vendu. Le personnel technique interviendra le plus vite possible dans les délais liés aux exigences organisationnelles. Pour demander l'assistance sous garantie, il est nécessaire de présenter au personnel agréé le certificat de garantie joint ci-dessous, qui devra être timbré par le revendeur, rempli intégralement et accompagné de la facture ou du reçu de caisse qui doit obligatoirement être remis pour prouver la date d'achat. La garantie perd toute valeur en cas de : <ul style="list-style-type: none"> - Manque évident d'entretien. - Utilisation incorrecte ou transformations non autorisées du produit. - Utilisation de lubrifiants ou de combustibles inappropriés. - Utilisation de pièces de rechange ou d'accessoires non d'origine. - Interventions effectuées par du personnel non autorisé à ce faire. Le fabricant exclut de la garantie les pièces consommables et celles qui sont soumises à une usure normale due au fonctionnement. La garantie exclut les interventions de mise à jour et d'amélioration du produit. La garantie ne couvre pas la mise au point et les interventions susceptibles de s'avérer nécessaires au cours de la période de garantie. Tout dommage éventuellement subi au cours du transport doit être signalé sans retard au transporteur sous peine d'annulation de la garantie. Pour les moteurs d'autres marques (Briggs & Stratton, Subaru, Honda, Kipor, Lombardini, Kohler, etc.) montés sur nos machines, la garantie appliquée sera celle qui est accordée par le fabricant du moteur en question. La garantie ne couvre pas les éventuels dommages directs ou indirects subis par les personnes ou par les biens matériels à la suite de pannes de la machine ou dépendant d'une longue suspension forcée de l'emploi de cette dernière.

<p>MODELLO - MODELL</p> <p>_____</p> <p>SERIAL No _____</p> <p>ACQUISTATO DAL SIG. - BOUGHT BY Mr.</p> <p>_____</p> <p>_____</p>	<p>DATA - DATE</p> <p>_____</p> <p>CONCESSIONARIO - DEALER</p> <p>_____</p>	<p>MODELE</p> <p>_____</p> <p>SERIAL No _____</p> <p>ACHETE PAR MONSIEUR</p> <p>_____</p> <p>_____</p>	<p>DATE</p> <p>_____</p> <p>REVENDEUR</p> <p>_____</p>
--	---	--	--

Non spedire! Allegare solo all'eventuale richiesta di garanzia tecnica.
Do not send! Only attach to requests for technical warranties.

Ne pas expédier ! Ne joindre qu'en cas de demande d'assistance technique sous garantie.

GARANTIE-ZERTIFICAT

CERTIFICADO DE GARANTÍA

ZÁRUKA

Diese Maschine wurde mit den modernsten Produktionstechniken konzipiert und gebaut. Der Hersteller garantiert seine Produkte für einen Zeitraum von 24 Monaten ab dem Kaufdatum bei Privat- und Heimwerkereinsatz. Bei professionellem Gebrauch ist die Laufzeit der Garantie auf 12 Monate beschränkt.

Allgemeine Garantiebedingungen

- Die Garantie gilt ab Kaufdatum. Die Herstellerfirma sorgt über ihr Verkaufs- und Kundendienstnetz für den kostenlosen Ersatz der Teile, die sich infolge Material-, Bearbeitungs- und Fabrikationsfehler als defekt erweisen. Durch die Garantie verliert der Käufer nicht die vom Bürgerlichen Gesetzbuch vorgesehenen gesetzlichen Rechte gegen die Folgen der von der verkauften Sache verursachten Defekte oder Mängel.
- Soweit organisatorisch machbar greift das technische Personal so schnell wie möglich ein.
- Bei Anforderung eines Garantieeingriffs muss dem befugten Personal der untenstehende, vom Verkäufer abgestempelte und vollständig ausgefüllte Garantieschein zusammen mit der Rechnung bzw. dem Kassenzettel zum Nachweis des Kaufdatums vorgelegt werden.**
- In folgenden Fällen verfällt jeder Garantieanspruch:
 - Bei offensichtlicher Unterlassung der Wartung,
 - Bei nicht korrekter Verwendung oder Veränderungen des Produkts,
 - Bei Benutzung von ungeeigneten Schmiermitteln oder Treibmitteln,
 - Bei Benutzung von nicht originalen Zubehör- und Ersatzteilen
- Nach Eingriffen, die von unbefugtem Personal durchgeführt wurden.
- Verbrauchsmaterial und die Teile, die einem normalen Verschleiß durch Betrieb ausgesetzt sind, werden vom Hersteller von der Garantie ausgeschlossen.
- Von der Garantie ausgeschlossen sind Eingriffe zur Überholung und Verbesserung des Produkts.
- Die Garantie deckt nicht die während der Garantielaufzeit erforderlichen Einstellungen und Wartungseingriffe.
- Eventuelle Transportschäden müssen dem Spediteur unverzüglich gemeldet werden, ansonsten verfällt der Garantieanspruch.
- Für die Motoren anderer Marken (Briggs & Stratton, Subaru, Honda, Kipor, Lombardini, Kohler, usw.), die an unseren Maschinen installiert werden, gilt die vom Hersteller des Motors gewährte Garantie.
- Die Garantie deckt keine eventuellen direkten oder indirekten Personen- oder Sachschäden, die durch Defekte der Maschine oder deren anhaltender Nichtbenutzung verursacht wurden.

Esta máquina ha sido proyectada y fabricada con las técnicas más modernas. El fabricante garantiza sus productos durante 24 meses desde la fecha de compra, siempre que el uso sea privado/aficionado. La garantía se limita a 12 meses en caso de uso profesional.

Condiciones generales de garantía

- La garantía es válida a partir de la fecha de compra. El Fabricante cambiará gratuitamente las piezas que presenten defectos en el material, el trabajo o la producción, mediante su red de venta y asistencia técnica. La garantía no anula los derechos legales del comprador, previstos por el código civil, contra las consecuencias de defectos o vicios provocados por el producto vendido.
- El personal técnico efectuará las intervenciones lo antes posible y dentro de los plazos impuestos por exigencias de organización.
- Para solicitar la asistencia en garantía, es necesario mostrar el certificado de garantía ilustrado a continuación, junto a la factura o el tique que demuestren la fecha de compra, al personal autorizado; asimismo, para que el certificado sea válido, se han de completar todas sus partes y ha de estar debidamente timbrado por el vendedor.**
- La garantía pierde su validez en los siguientes casos:
 - Falta evidente de mantenimiento.
 - Uso incorrecto o manipulación del producto.
 - Uso de lubricantes o combustibles inadecuados.
 - Uso de piezas de recambio o accesorios no originales.
 - Intervenciones efectuadas por parte de personal no autorizado.
- La garantía no incluye ni los materiales consumibles ni las piezas sujetas a un desgaste normal de funcionamiento.
- La garantía tampoco incluye las intervenciones de actualización o mejora del producto.
- La puesta a punto o las intervenciones de mantenimiento eventualmente necesarias durante el periodo de garantía no están cubiertas por la garantía.
- Cualquier daño provocado durante el transporte tiene que ser señalado de inmediato al transportista bajo pena de anulación de la garantía.
- Para los motores de otras marcas (Briggs & Stratton, Subaru, Honda, Kipor, Lombardini, Kohler, etc.) montados en nuestras máquinas, será válida la garantía de los Fabricantes del motor.
- La garantía no cubre los eventuales daños materiales o personales, directos o indirectos, provocados por averías de la máquina o por la interrupción forzada y prolongada del funcionamiento de la misma.

Tento stroj bol navrhnutý a vyrobený využitím najmodernejších výrobných techník. Výrobca poskytuje na svoje výrobky 24 mesačnú záruku od dátumu nákupu v prípade používania súkromnými osobami a pri používaní vo voľnom čase. V prípade profesionálneho používania je záruka obmedzená na 12 mesiacov.

Všeobecné záručné podmienky

- Záruka sa uplatňuje od dátumu nákupu. Výrobca, prostredníctvom predajnej siete a technického servisu, bezplatne vymení časti, ktoré sú chybné v dôsledku chyby materiálu, opracovania alebo výroby. Záruka neuberá kupujúcemu právne nároky vyplývajúce z občianskeho zákonníka v prípade chýb alebo kazov spôsobených predanou vecou.
- Technický personál zasiahne čo najrýchlejšie v časových lehotách, ktoré mu umožnia organizačné požiadavky.
- K žiadosti o záručnú opravu treba predložiť oprávnenému personálu nižšie uvedený záručný list opečiatkovaný predajcom, vyplnený vo všetkých častiach a doplnený nákupnou faktúrou alebo pokladničným blokom, povinným na daňové účely, na ktorom je uvedený dátum nákupu.**
- Záruka sa neuplatňuje v prípade:
 - Zjavnej absencie údržby,
 - Nesprávneho používania výrobku alebo jeho poškodenia,
 - Použitia nevhodných mazadiel alebo pohonných látok,
 - Použitia neoriginálnych náhradných súčiastok alebo doplnkov,
 - Zášahov vykonaných neoprávnenými osobami.
- Výrobca vyníma zo záruky spotrebné materiály a súčasti, ktoré podliehajú bežnému funkčnému opotrebeniu.
- Záruka sa nevzťahuje na zásahy modernizácie alebo vylepšenia výrobku.
- Záruka nepokrýva nastavovanie a údržbu, ktoré by mali byť potrebné počas záručnej lehoty.
- Prípadné škody spôsobené prepravou musia byť ihneď nahlásené prepravcovi, inak záruku nemožno uplatniť.
- Na motory ostatných značiek (Briggs & Stratton, Subaru, Honda, Kipor, Lombardini, Kohler, atď.), namontované na naše prístroje, sa vzťahuje záruka poskytnutá výrobcami motora.
- Záruka nepokrýva prípadné škody, priame alebo nepriame, spôsobené osobám alebo na veciach poruchami prístroja alebo ktoré sú následkom núteného predĺženého pozastavenia jeho používania.

MODELLE

DATUM

MODELO - MODEL

DATA - DÁTUM

SERIAL No _____

VERKAUFER

SÉRIOVÉ Č.
SERIAL No _____

DISTRIBUIDOR - PREDAJCA

GEKAUFT VON Hrn. _____

COMPRADOR - KÚPENÉ OD P. _____

Nicht einsenden! Der Garantieschein muss nur bei einer eventuellen Anforderung eines Garantieeingriffs vorgelegt werden.

¡No enviar! Adjuntar sólo a la eventual solicitud de garantía técnica.

Neposielajte! Priložte iba k prípadnej žiadosti o technický servis.

- I** **ATTENZIONE:** Questo manuale deve accompagnare la macchina durante tutta la sua vita.
- GB** **WARNING:** This owner's manual must stay with the machine for all its life.
- F** **ATTENTION:** Ce manuel doit accompagner le moteur tout au long de sa vie.
- D** **ACHTUNG:** Bewahren Sie diese Anleitung für die gesamte Lebensdauer des Geräts auf
- E** **ATENCIÓN:** Este manual debe acompañar a la máquina hasta su desguace.
- SK** **UPOZORNENIE** - Tento návod musí sprevádzať prístroj po celú dobu jej životnosti.

